



ホルン
取扱説明書

日本語

French Horn
Owner's Manual

English

Waldhorn
Benutzerhandbuch

Deutsch

Cor
Mode d'emploi

Français

Trompa
Manual de instrucciones

Español

Trompa Francesa
Manual do Proprietário

Português

圆号
使用说明书

简体中文

Валторна
Руководство пользователя

Русский

호른
사용설명서

한국어

法國號
使用說明書

繁體中文

JA EN DE FR ES PT ZH-CN RU KO ZH-TW

このたびは、ヤマハ管楽器をお買い上げいただき、まことにありがとうございます。楽器を正しく組み立て性能をフルに発揮させるため、また永く良い状態で楽器をお使いいただくために、この取扱説明書をよくお読みください。

P.3

You are now the owner of a high quality musical instrument. Thank you for choosing Yamaha. For instructions on the proper assembly of the instrument, and how to keep the instrument in optimum condition for as long as possible, we urge you to read this Owner's Manual thoroughly.

P.3

Sie sind nun der stolze Besitzer eines hochwertigen Musikinstruments. Vielen Dank, dass Sie sich für ein Instrument der Marke Yamaha entschieden haben. Um mit den Handgriffen zum Zusammen setzen und Zerlegen des Instruments vertraut zu werden und dieses über Jahre hinweg in optimalem Zustand halten zu können, raten wir Ihnen, diese Anleitung aufmerksam durchzulesen.

P.3

Vous êtes dès à présent le propriétaire d'un instrument de musique de haute qualité. Nous vous remercions d'avoir choisi Yamaha. En ce qui concerne les instructions relatives à un assemblage adéquat de l'instrument et sur la façon de garder l'instrument dans des conditions optimales aussi longtemps que possible, nous vous conseillons vivement de lire entièrement le présent Mode d'emploi.

P.3

Usted es ahora propietario de un instrumento musical de alta calidad. Le agradecemos su elección de un instrumento Yamaha. Le aconsejamos que lea todo este manual de instrucciones para ver las instrucciones para el montaje correcto del instrumento y para aprender a conservar el instrumento en óptimas condiciones durante tanto tiempo como sea posible.

P.3

Agora você é o proprietário de um instrumento musical de alta qualidade. Obrigado pela sua escolha de um instrumento Yamaha. Para instruções da montagem correta do instrumento, e de como conservar o instrumento em condições ideais pelo maior tempo possível, pedimos que você leia este Manual do Proprietário por completo.

P.3

现在您已经是高品质乐器的主人了！感谢您选择 Yamaha 乐器。有关如何正确地安装乐器以及使乐器尽可能长久地处于最佳状况的说明，请完整地阅读该使用说明书。

P.3

Вы стали обладателем высококачественного музыкального инструмента. Благодарим вас за выбор продукции Yamaha. Для получения инструкций по правильной сборке данного инструмента и его длительном хранении в оптимальных условиях мы настоятельно рекомендуем вам внимательно прочитать настоящее руководство.

P.3

야마하 악기를 구입해 주셔서 감사합니다. 악기의 알맞은 조립 방법 및 보관을 위해 본 사용설명서를 반드시 읽어주시기 바랍니다.

P.3

感謝您選擇 Yamaha 購買優質樂器。如需瞭解如何正確組裝樂器，以及如何讓樂器盡可能長時間保持最佳狀態，強烈建議您詳閱本使用說明書。

P.3

Trompa Francesa

Manual do proprietário

Precauções Por favor, leia antes de usar

As precauções fornecidas abaixo referem-se ao uso adequado e seguro do instrumento e servem para proteger você e outras pessoas contra danos ou ferimentos. Por favor, siga e obedeça a estas precauções.

Se crianças estiverem usando o instrumento, um responsável deve explicar claramente essas precauções à criança e certificar-se de que sejam totalmente compreendidas e obedecidas. Depois de ler este manual, guarde-o em um local seguro para referência futura.

■ Sobre os ícones

: Este ícone indica pontos que devem ser observados.

: Este ícone indica ações que são proibidas.

Cuidado

A desobediência aos pontos indicados com esta marca pode causar ferimentos.

 **Não jogue ou balance o instrumento.**
O bocal ou outras peças podem cair e atingir outras pessoas. Sempre trate o instrumento com cuidado.

 **Mantenha o óleo, graxa, etc. fora da boca das crianças.**
Mantenha o óleo, graxa, etc. fora do alcance das crianças e faça a manutenção quando elas não estiverem presentes.

 **Mantenha as peças pequenas fora do alcance de crianças.**
Seus filhos podem engoli-las acidentalmente.

AVISO

• **Esteja ciente das condições climáticas, como temperatura, umidade, etc.**

Mantenha o instrumento longe de fontes de calor, como aquecedores, etc. Além disso, não use ou armazene o instrumento em condições extremas de temperatura ou umidade. Fazer isso pode resultar em danos ao equilíbrio das teclas, articulação ou almofadas, resultando em problemas durante o desempenho.

• **Nunca use benzina ou diluente para manutenção de instrumentos com acabamento laqueado.**

Isso pode resultar em danos à camada superior do acabamento.

• **Tome cuidado para não desfigurar o instrumento.**

Colocar o instrumento em um local instável pode fazer com que ele caia ou caísse, resultando em desfiguração. Tome cuidado sobre onde e como você coloca o instrumento.

• **Não modifique o instrumento.**

Além de anular a garantia, a modificação do instrumento pode impossibilitar os reparos.

Em relação aos instrumentos de latão com acabamento em placa, a cor do acabamento pode mudar com o tempo, no entanto, isso não deve ser motivo de preocupação em relação ao desempenho do instrumento. A descoloração em seu estágio inicial pode ser facilmente removida com manutenção. (À medida que a descoloração progride, pode ser difícil removê-la.)

* Use os acessórios especificados para uso com o tipo específico de acabamento encontrado no instrumento. Além disso, os polidores de metal removem uma fina camada da camada superior do acabamento, o que tornará o acabamento mais fino. Por favor, esteja ciente disso antes de usar polidor.



Nomenclatura

■ Trompa simples em Fá

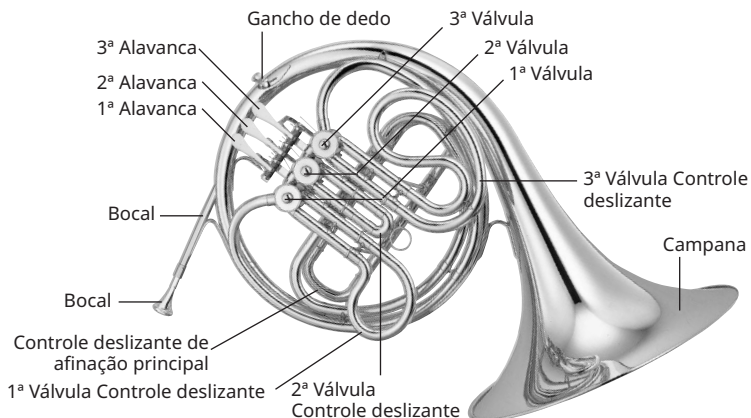

■ Trompa simples em Si bemol

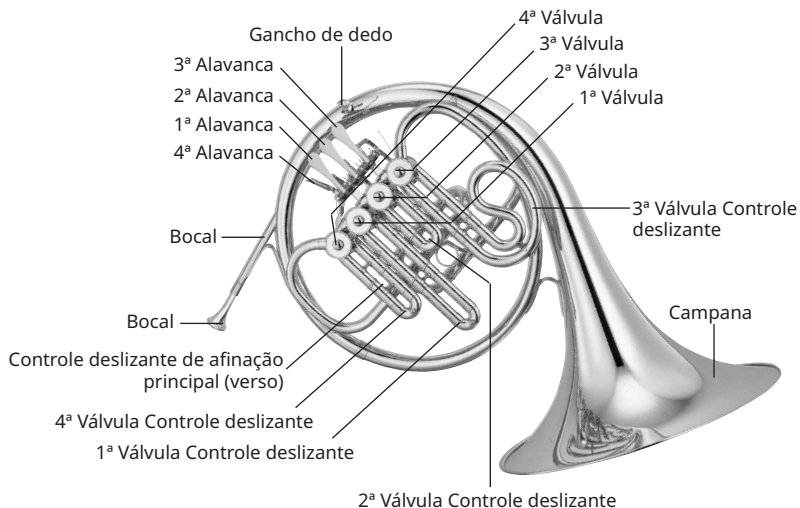

■ Trompa dupla em Fá/Si bemol

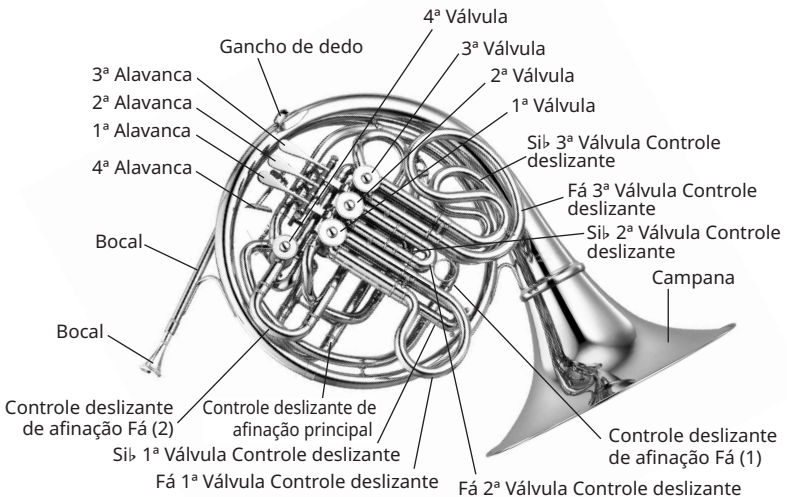
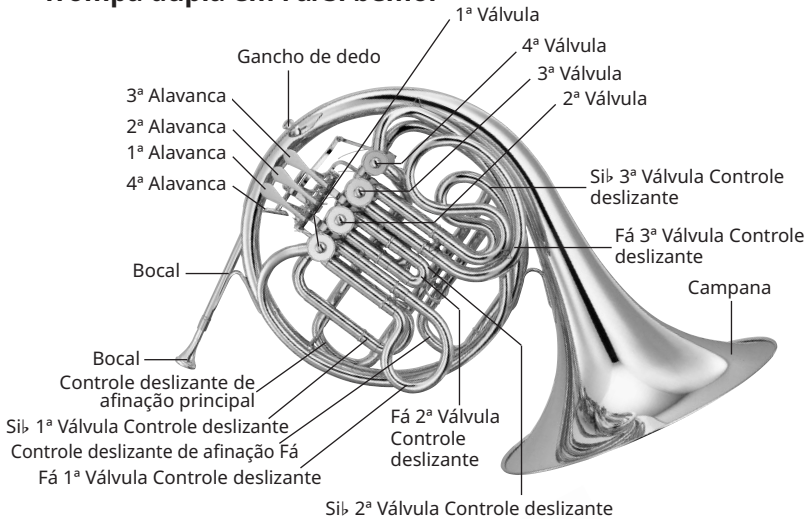

* O conteúdo deste manual se aplica às especificações mais recentes na data de publicação. Para obter o manual mais recente, acesse o site da Yamaha e faça o download do arquivo do manual.

Antes de Tocar

Manuseio do Instrumento

O instrumento é feito de um metal fino, portanto, manuseie-o com cuidado. Não aplique força excessiva ao instrumento, nem bata nele de maneira que possa amassá-lo ou danificá-lo.

■ Fixando a Campanha Aparafusada

Ao fixar a campanha aparafusada, segure sempre a campanha pela parte central e monte. Não apertar demais.



■ Lubrificação

Lubrificando os rotores

1. Enquanto mantém as alavancas abaixadas, remova os controles deslizantes das válvulas e aplique óleo de rotor nos rotores conforme mostrado na ilustração abaixo (algumas gotas por rotor).

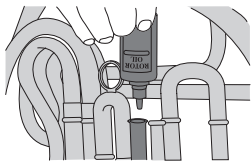

- * Aplique óleo se a alavanca não funcionar suavemente.
- * Ao aplicar óleo, não deixe que o óleo se misture com a graxa do controle deslizante aderida ao interior do controle deslizante da válvula.

2. Mova as alavancas para que o óleo se espalhe uniformemente.

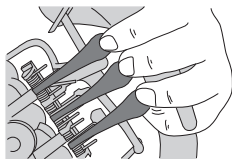

■ Fixando o bocal

Insira cuidadosamente o bocal no bocal.

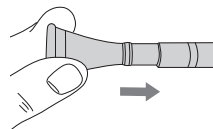

- * Nunca force o bocal no bocal. O bocal pode ficar preso no bocal.

Afinação

Use o controle deslizante de afinação principal para certificar-se de que o instrumento está afinado antes de tocar.

Como a temperatura tem efeito na afinação do instrumento, sobre um pouco de ar quente para aquecê-lo antes de afinar. A quantidade de ajuste do slide de afinação necessária para afinar a trompa varia entre os indivíduos, portanto não há uma regra padrão a seguir (no entanto, a 20 °C, puxar o slide de afinação principal cerca de 15 mm deve afinar mais ou menos o instrumento em Lá = 442 Hz). Observe que, quando as temperaturas são mais quentes, o slide de afinação principal deve ser puxado um pouco mais para fora, enquanto temperaturas mais baixas exigirão que você empurre o controle deslizante. Além disso, a posição e o ângulo de sua mão direita na campana terão uma influência na afinação também.

Trompas simples

Deslize o controle deslizante de afinação principal para dentro ou para fora para afinar o instrumento.

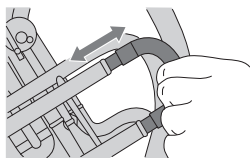

Trompas duplas

1. Use o slide de afinação principal para afinar o Si \flat controle deslizante.

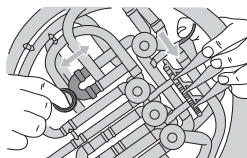
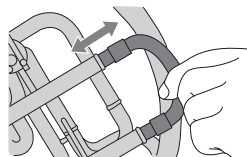

* Instrumentos com um controle deslizante de afinação Si \flat também devem afinar com o controle deslizante de afinação principal.

2. Use o controle deslizante de afinação Fá para afinar o lado Fá do instrumento.

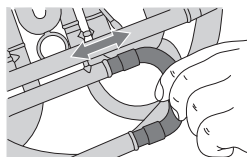

Afinação

- 3.** Puxe cada uma dos controles deslizantes das válvulas entre 5 a 10 mm. Ao retirar os controles deslizantes, certifique-se de que a alavanca correspondente ao controle deslizante esteja pressionada.

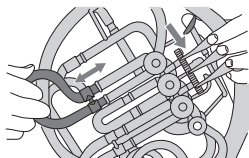

- 4.** A 4ª válvula na Si \flat trompa única é projetada para que você possa jogar com nemedilhado mal ao executar a técnica de parada de mão. Além disso, você pode tocar como um semitom abaixo com a 4ª alavanca pressionada ao desconectar o tubo de extensão da 4ª válvula conforme mostrado na ilustração abaixo. Em outras palavras, você pode tocar como uma trompa única.

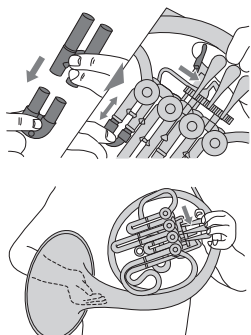

*** Qual é a técnica de parada de mão**

Parada de mão é uma técnica pela qual uma trompa francesa pode ser feita para produzir um som metálico característico. Ao tocar com esta técnica, você precisa tocar com dedilhado um semitom abaixo da nota escrita na partitura porque a trompa única

Fá e a trompa dupla (lado da trompa Fá) produzem afinções um semitom acima. Além disso, desde o Si \flat trompa única produz arremessos de 2/3 a 3/4 acima, você pode usar dedilhados regulares pressionando a 4ª válvula no Si \flat trompa única.

■ Cuidando do seu instrumento depois de tocar

Para manter seu instrumento com boa aparência e tocando bem, certifique-se de cuidar bem dele depois de terminar de tocar. Ao cuidar do instrumento, coloque-o sobre uma mesa ou segure-o com firmeza nas mãos, tomando cuidado para não deixá-lo cair.

● Manutenção do Controle Deslizante das Válvulas

1. Remova os controles deslizantes das válvulas para remover qualquer umidade.

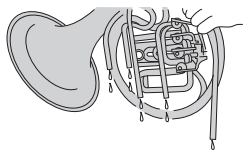

- * Remover o controle deslizante da válvula sem segurar a alavanca correspondente para baixo cria uma queda na pressão do ar dentro do tubo, criando uma sucção que pode resultar em mau funcionamento do rotor ou danos ao interior do tubo.

2. Se o instrumento tiver chave d'água, remova também a umidade da chave d'água.

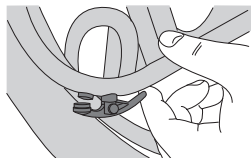

- * Os controles deslizantes das válvulas são feitos de latão ou níquel prateado, ambos excelentes na resistência à corrosão. No entanto, pode ocorrer corrosão se a umidade for deixada no instrumento por um longo período de tempo. Por favor tenha cuidado.

- * Para remover efetivamente a umidade de dentro do instrumento, use um cotolete de limpeza.

● Manutenção do Corpo

Use um pano de polimento para limpar suavemente a superfície do instrumento. Se sujeira ou manchas forem óbvias, os seguintes produtos podem ser usados.

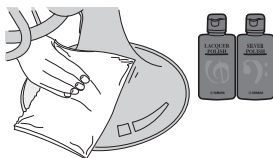

Para acabamentos laqueados...

Pano de laca + polidor de laca

Para placa de prata...

Pano para prata + polidor para prata

■ Manutenção semanal

● Manutenção do rotor

1. Remova a tampa do rotor e aplique um pouco de óleo do eixo do rotor nos mancais do rotor.

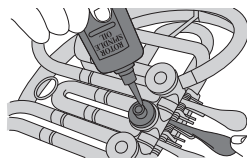

- * Após a aplicação do óleo, retire o excesso de óleo. Finalmente, recoloca a tampa e mova a alavanca algumas vezes para distribuir o óleo uniformemente.

Manutenção

- 2.** Aplique um pouco de óleo do eixo do rotor no eixo do rotor e no receptor.

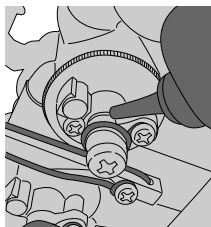
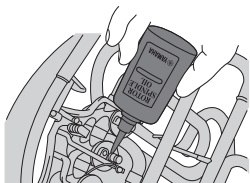

- 3.** Aplique um pouco de óleo de alavanca em cada articulação do conjunto da alavanca.

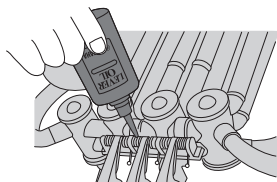

* Retire o excesso de óleo e use uma gaze para limpar as partes menores.

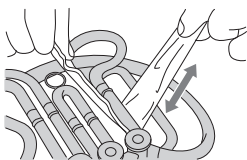

■ Manutenção uma ou duas vezes por mês

● Manutenção do Controle Deslizante das Válvulas

- 1.** Pressione as alavancas da válvula e remova os controles deslizantes da válvula.

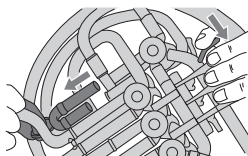

- 2.** Enrole uma haste de limpeza com um pano de gaze, não deixando nenhum metal exposto, e remova a sujeira do interior dos controles deslizantes da válvula e dos tubos externos.

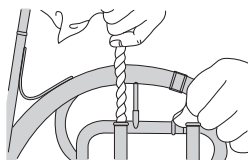
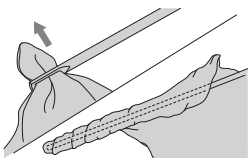

- 3.** Use a gaze para remover a sujeira da superfície do controle deslizante da válvula e, em seguida, aplique um pouco de graxa no controle deslizante.

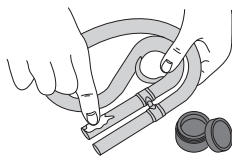

4. Deslize o controle deslizante da válvula para dentro e para fora algumas vezes para distribuir a graxa uniformemente. Em seguida, limpe qualquer graxa extra que sair do slide.

■ Manutenção semestral

● Limpando o instrumento

1. Prepare uma solução de água com sabão de latão usando entre 10 a 15 partes de água morna (30 °C a 40 °C) e 1 parte de sabão de latão. Antes de colocar o instrumento na solução, remova os controles deslizantes da válvula.
2. Aplique um pouco de solução de água e sabão na escova na extremidade do limpador flexível e use o limpador para limpar o interior do tubo do instrumento.

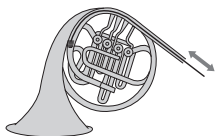

3. Depois de limpar o instrumento, use água limpa para enxaguar bem a sujeira e o sabão.

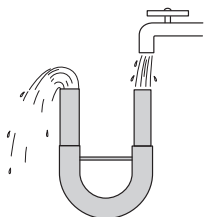

4. Depois de remover completamente toda a umidade com uma gaze, aplique óleo e graxa.

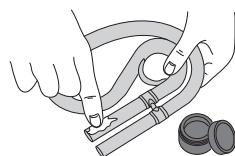
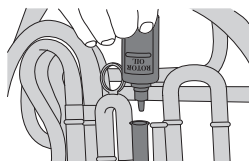

Tome cuidado ao limpar o interior do instrumento

Nunca desmonte os rotores. Além disso, ao enxaguar a tubulação com água, passe a água pelas corredeiras principais de ajuste na direção oposta ao fluxo de ar. Se a água escorrer pelo instrumento a partir do bocal, a sujeira pode entupir as válvulas, fazendo com que elas fiquem lentas.

5. Aplique um pouco de solução de água e sabão em uma escova de bocal e insira-a na garganta para limpar o bocal, depois enxagúe bem com água limpa.

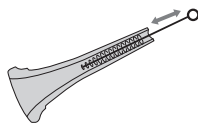



Ajustando a Corda Rotativa e a Função de Alavanca

Enrolar e ajustar a corda rotativa é difícil para músicos iniciantes. Consulte um técnico de instrumentos de sopro.

- **Enrole a corda conforme mostrado na ilustração abaixo e aperte o parafuso batente da corda.**

Enrole a corda ao redor do parafuso na mesma direção em que o parafuso aperta. Depois de enrolar, use o Parafuso de Corda Si para ajustar a altura da alavanca.

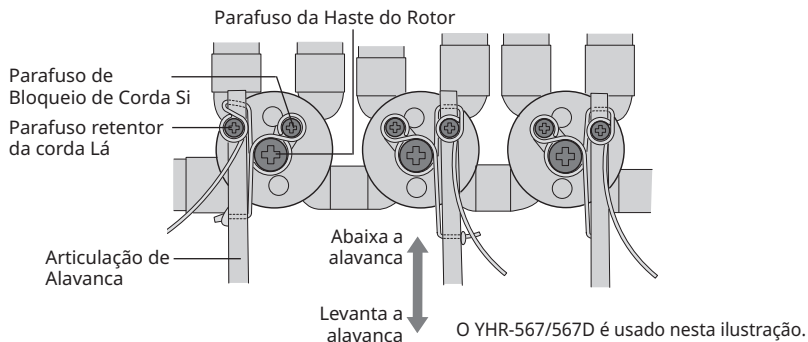

Você pode alterar o curso de longo para curto alterando a posição do parafuso batente do rolamento no tipo de ação mecânica, o YHR-567G(D)B, etc.

* Quando o parafuso batente do rolamento é instalado próximo ao centro de rotação, o curso ficará curto. Quando o parafuso é instalado longe do centro de rotação, o curso se torna longo.

A 4ª alavanca com um mecanismo de ajuste pode ser ajustada para melhor se ajustar ao tamanho e posição da mão do músico.

Use uma chave de fenda e ajuste o comprimento da alavanca conforme mostra na ilustração abaixo.

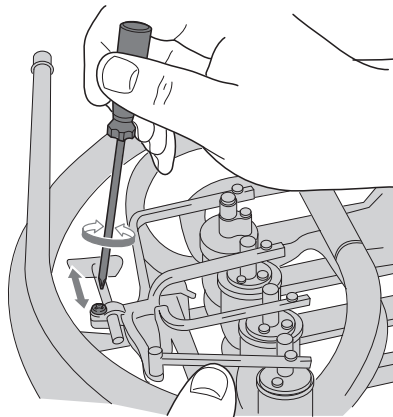
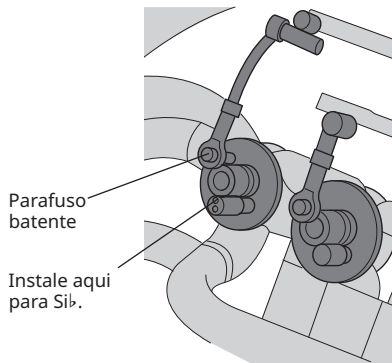

■ Mudança da função da 4ª alavanca

● Fá/Si \flat Trompa Dupla

A trompa dupla Yamaha foi projetada para tocar normalmente na tonalidade de Fá quando a 4ª alavanca não está pressionada e na tonalidade de Si \flat quando a 4ª alavanca é pressionada. No entanto, reconfigurando a articulação conforme mostrado na ilustração abaixo, esta função pode ser invertida para que a trompa toque em Si \flat quando a alavanca não está pressionada, e na tecla de Fá quando a alavanca está pressionada.

Para usar esta configuração, mova a corda e o assento da corda e, em seguida, coloque a corda sobre o assento da corda.

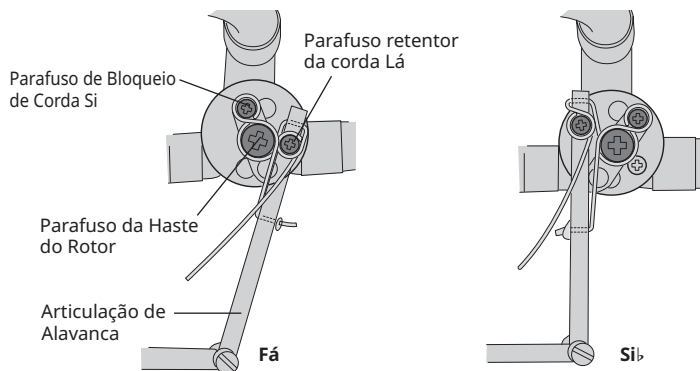

A figura acima mostra uma trompa dupla com a 4ª válvula no lado do dedo mínimo.

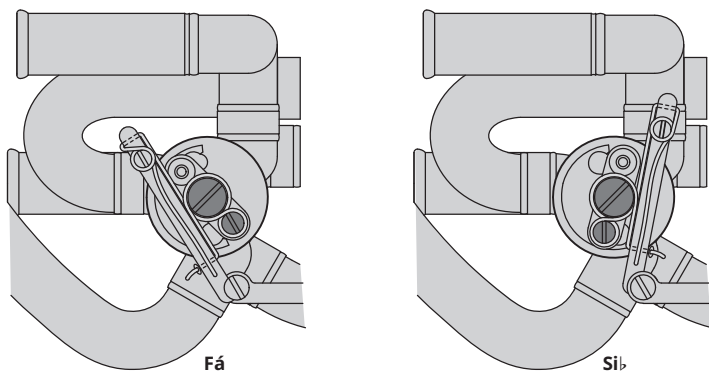

A figura acima mostra uma trompa dupla com a 4ª válvula no lado do polegar.

● Mi♭ Crook (opcional)

Este controle deslizante de afinação principal opcional é projetado para a trompa única Fá, transformando-a em um Mi♭ trompa para que você possa tocar Mi♭ partes sem transpor.

O crook é projetado de forma que a trompa caiba no estojo quando estiver presa.

Controle deslizante de afinação principal

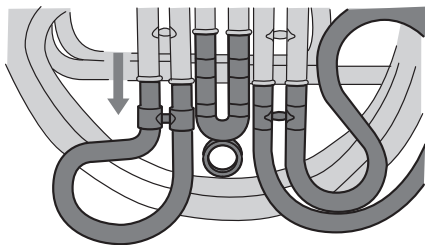
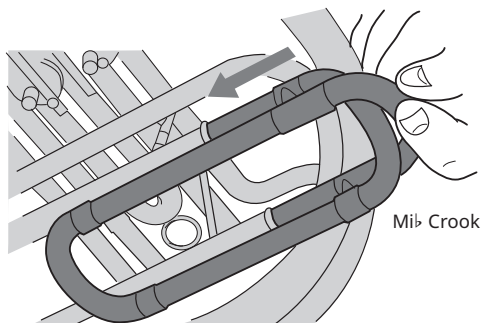
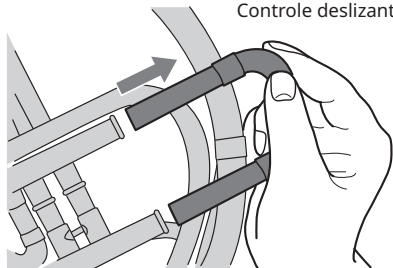

Ao usar o Mi♭ crook, os controles deslizantes de ajuste da válvula de 1ª a 3ª devem ser puxados um pouco para fora.

● Controle deslizante Fá Natural (opcional)

Quando ligado ao Sil₄, 4ª controle deslizante de válvula da trompa única, o controle deslizante Fá oferece o som da série Fá harmônica natural. Ele aumenta a clareza na faixa média-baixa, como Dó (Fá real) ou Sol (Dó real) e entonação estável.

A bomba de Fá Natural é projetada para que a trompa caiba no estojo, com a bomba encaixada.

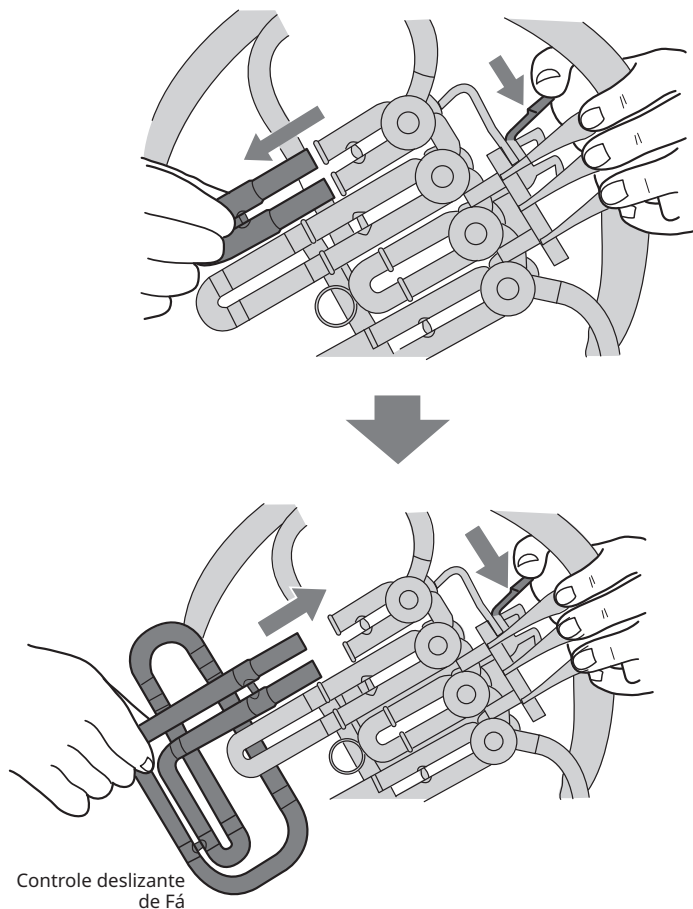

Solução de problemas

O timbre não está claro e a afinação não é exata.

- **A sujeira se acumulou dentro da tubulação.**
 - Use o procedimento descrito na seção “Manutenção do controle deslizante da válvula” e lave o interior da tubulação.
- **A rolha da chave de água está rachada, causando vazamento de ar.**
 - Substitua a rolha da chave de água por uma nova.
- **O bocal está solto e faz barulho, e há vazamento de ar ao redor do bocal.**
- **Há um grande amassado na tubulação e há vazamento de ar das virolas onde a tubulação se conecta.**
- **Há um objeto estranho na tubulação.**
- **Os orifícios nos rotores não estão alinhados com os orifícios nas ramificações da carcaça da válvula.**
 - Entre em contato com o revendedor de quem você comprou o instrumento.

Os rotores são lentos.

- **A corda está solta.**
 - Use uma chave de fenda e aperte a corda.
- **Sujeira se acumulou entre a carcaça da válvula e o rotor.**
- **A carcaça da válvula está deformada.**
- **A válvula rotativa foi desmontada e remontada.**
 - Entre em contato com o revendedor de quem você comprou o instrumento.

O controle deslizante da válvula está preso e não pode ser removido. O controle deslizante é lento.

- **Sujeira ou poeira se acumulou entre as controles deslizantes externo e interno e o controle deslizante da válvula está danificado.**
 - Remova a sujeira dos controles deslizantes e aplique um pouco de graxa de slide.
- **Deixar cair ou bater no slide criou um amassado ou o controle deslizante foi dobrado durante a limpeza.**
 - Entre em contato com o revendedor de quem você comprou o instrumento.

O parafuso está muito apertado e não pode ser afrouxado.

- **O parafuso está corroído.**
- **Bater no parafuso danificou-o.**
 - Entre em contato com o revendedor de quem você comprou o instrumento.

O bocal não pode ser retirado.

- **O instrumento caiu ou foi atingido com o bocal encaixado. Ou o bocal foi inserido com muita força.**
- **O instrumento foi deixado por um longo período de tempo com o bocal inserido no instrumento.**
 - Entre em contato com o revendedor de quem você comprou o instrumento.

O instrumento emite um som anormal quando tocado.

- **Solda no instrumento se soltou.**
- **Há um objeto estranho na tubulação.**
 - Entre em contato com o revendedor de quem você comprou o instrumento.



フィンガリングチャート / Fingering Chart / Griffabelle / Tablature /

F シングルホルン

F Single Horn

F-Einfachhorn

Cor simple en Fa

Trompa en Fa sencilla

Trompa simples em Fá

F 单排圆号

Одиная валторна F

F 싱글 호른

F 單調性法國號

A



B \flat シングルホルン

B \flat Single Horn

B-Einfachhorn

Cor simple en Si \flat

Trompa en Si \flat sencilla

Trompa simples em Si bemol

降 B 单排圆号

Одиная валторна B \flat

B \flat 싱글 호른

降 B 單調性法國號

B



in F

●: 押さえる / Close / Geschlossen / Fermé / Cerrado / Fechado / 按下 / Закрыт / 닫기 / 按下
○: 放す / Open / Offen / Ouvert / Abierto / Aberto / 放开 / Открыт / 열기 / 放开

		Bass Clef									
		F	F \sharp	F \flat	F	F \sharp	F \flat	F	F \sharp	F \flat	F
A	3	○							●	●	●
	2	○							●	○	●
	1	○							●	●	○
B	4	○	○	○ ○	○	○	○				
	3	●	●	○ ●	○	○	○				
	2	○	●	● ○	○	●	○				
C	1	●	○	● ○	●	○	○				
	4	○ ●	●	● ●	●	●	●	○	○	○	
	3	○ ●	●	○ ●	○	○	○	●	●	●	
	2	○ ○	●	● ○	○	●	○	●	○	●	
	1	○ ●	○	● ○	●	○	○	●	●	○	

Tabla de digitaciones / Tabela de digitação / 指法表 / Аппликатура / 운지법 / 指法表

F/B♭ **ダブルホルン**

F/B♭ **Double Horn**

F/B-Doppelhorn

Cor double en Fa/Si♭

Trompa doble en Fa/Si♭

Trompa dupla em Fá/Si bemol

F/ 降 B 双排圆号

Двойная валторна F/B♭

F/B♭ **더블 호른**

F/ 降 B 雙調性法國號

C



ダブルホルンの第4レバーは、F管とB♭管の切り替えに使用します。工場出荷時は、第4レバーを押すと、F管からB♭管に切り替わるようにセットされています。

The 4th lever on full double horns is used to switch between the F and B♭ sides of the horn. When shipped from the factory, this valve is set so that the horn changes from the F side to the B♭ side when the 4th lever is pressed.

Der vierte Hebel von echten Doppelhörnern dient zum Umschalten zwischen der F- und B-Seite des Horns. Bei der Auslieferung des Instruments ist dieses Ventil so eingerichtet, dass das Horn beim Betätigen des Hebels von der F-Seite zur B-Seite wechselt.

La 4ème palette des cors doubles sert à faire passer l'instrument de Fa en Si♭. Par défaut, elle est configurée de telle sorte que le cor joue en Fa lorsqu'elle n'est pas enfoncée et qu'il joue en Si♭ lorsqu'elle est enfoncée.

La cuarta espátula de las trompas dobles completas se emplea para cambiar entre los lados de Fa y Si♭ de la trompa. Cuando la trompa sale de fábrica, este cilindro está ajustado para que la trompa cambie del lado de F al de B♭ cuando se presiona la cuarta espátula.

A quarta chave da trompa dupla é usada para alternar entre os lados Fá e Si da trompa. Quando sai da fábrica, está chave esta ajustada para o lado Fá, ativando o lado si quando a quarta chave é acionada.

双管圆号的第四连杆用于 F 调与降 B 调之间的转换。出厂设置为：按下第四连杆时，圆号从原来的 F 调改发降 B 调。

4-я клавиша на двойных валторнах используется для переключения между строями F и B♭. При поставке с завода клапан настроен таким образом, что переключение между F и B♭ осуществляется нажатием 4-й клавиши.

플 더블 호른의 4th 레버는 호른의 F 및 B♭ 사이드 간의 전환을 위해 사용됩니다. 공장 출고 시, 본 밸브는 4th 레버를 누를 경우 F 사이드에서 B♭ 사이드로 바뀌도록 설정된 상태로 출고됩니다.

標準雙調性法國號的第4連桿用於切換F調和降B調。出廠設置為：按下第4連桿時，法國號會從F調變成降B調。

	F	F♯	G	G♯	A	A♯	B	B♭	C	C♯
1	○	○	○	○	○	○	○	○	○	○
2	○	○	○	○	○	○	○	○	○	○
3	○	○	○	○	○	○	○	○	○	○
4	○	○	○	○	○	○	○	○	○	○
5	○	○	○	○	○	○	○	○	○	○
6	○	○	○	○	○	○	○	○	○	○
7	○	○	○	○	○	○	○	○	○	○
8	○	○	○	○	○	○	○	○	○	○
9	○	○	○	○	○	○	○	○	○	○
10	○	○	○	○	○	○	○	○	○	○
11	○	○	○	○	○	○	○	○	○	○
12	○	○	○	○	○	○	○	○	○	○



フィンガリングチャート / Fingering Chart / Grifftabelle / Tablature /

A	3	○	●	○ ●	○	○	○	○	○	○
	2	○	●	● ○	○	●	○	●	○	●
	1	○	○	● ○	●	○	○	●	●	○
B	4	● ○	○	○ ○	○	○	○	○	○ ○	○
	3	● ●	●	○ ●	○	○	○	●	○ ●	○
	2	● ○	●	● ○	○	●	○	●	● ○	○
1	○ ●	○	● ○	●	○	○	○	● ○	●	
C	4	○	○ ●	○ ●	○ ●	○ ●	○ ●	○ ●	○ ●	○ ●
	3	○	● ●	○ ○	○ ○	○ ○	○ ○	○ ●	○ ○	○ ○
	2	○	● ●	● ●	○ ○	● ●	○ ○	● ●	○ ○	● ○
	1	○	○ ○	● ●	● ●	○ ○	○ ○	○ ○	● ○	● ●

A

A	3	○	○ ○	○	○	○	● ○	○ ○	○ ○	○ ○
	2	●	○ ●	○	●	○	● ○	● ●	○ ○	● ○
	1	○	○ ●	●	○	○	○ ●	● ○	● ○	○ ○
B	4	○	○	○	○	○	○ ○	○ ○ ○	○	○ ○
	3	○	○	○	○	○	● ○	○ ● ○	○	○ ○
	2	○	●	○	●	○	● ●	○ ○ ○	○	● ○
1	●	○	○	○	○	○ ○	● ○ ○	●	○ ○	
C	4	●	●	●	●	●	● ●	● ● ●	●	● ●
	3	○	○	○	○	○	● ○	○ ● ○	○	○ ○
	2	○	●	○	●	○	● ●	● ○ ○	○	● ○
	1	●	○	○	○	○	○ ○	● ○ ○	●	○ ○

● : 押さえる / Close / Geschlossen / Fermé / Cerrado / Fechado / 按下 / Закрыт / 닫기 / 按下
 ○ : 放す / Open / Offen / Ouvert / Abierto / Aberto / 放开 / Открыт / 열기 / 放开



ヤマハ株式会社

〒430-8650 静岡県浜松市中央区中沢町 10-1

© 2013 Yamaha Corporation
Published 09/2023 発行 IPCC-A0

VGS2800