



SPEAKER SYSTEM/SYSTÈME DE DIFFUSION/SISTEMA DE ALTAVOCES/
АКУСТИЧЕСКАЯ СИСТЕМА/音箱/スピーカーシステム

VXL1B-24

VXL1W-24

VXL1B-16

VXL1W-16

VXL1B-8

VXL1W-8

VXL1B-24-WR

VXL1W-24-WR

VXL1B-16-WR

VXL1W-16-WR

VXL1B-8-WR

VXL1W-8-WR

Installation Guide

EN

Installationshandbuch

DE

Manuel d'installation

FR

Guía de instalación

ES

Guia de instalação

PT

Guida all'installazione

IT

Руководство по установке

RU

安裝指南

ZH-CN

安裝指南

ZH-TW

설치설명서

KO

施工説明書

JA

English

Deutsch

Français

Español

Português

Italiano

Русский

简体中文

繁體中文

한국어

日本語

Sumário

Introdução.....	42
PRECAUÇÕES.....	43
Acessórios incluídos.....	45
Acessórios opcionais.....	45
Instalação da caixa acústica usando o suporte incluído (exceto -WR [modelo ao ar livre])....	46
Instalação da tampa da porta (exceto -WR [modelo ao ar livre]).....	50

Introdução

Muito obrigado por adquirir um produto Yamaha.

Este produto é um sistema de caixa acústica de instalação fixa usada para amplificar o som e a música de fundo, em espaços comerciais e áreas afins. Este guia de instalação contém instruções sobre a configuração do sistema, para uso do responsável pela instalação ou pelo planejador da instalação. Certifique-se de ler este manual antes da instalação do sistema.

Além disso, mantenha este manual em um local seguro para fazer consultas após terminar de lê-lo.

Sobre o Manual do Proprietário

Guia de Instalação (este volume)

Este guia explica as precauções, os itens inclusos e os passos básicos para a instalação das caixas acústicas com segurança.

Para o método específico de configuração do sistema, por favor, leia a versão digital do Manual do Proprietário (HTML).

Manual do Proprietário, Versão Digital (HTML)

A versão digital do Manual do Proprietário explica mais detalhes sobre a montagem das caixas acústicas (incluindo os suportes opcionais), e fornece as especificações gerais e as dimensões.

<https://manual.yamaha.com/pa/speakers/vxl1/>



Sobre a notação

Neste guia, o modelo ao ar livre é chamado de -WR.

Sobre este produto

O VXL1 inclui os seguintes modelos:

- VXL1(B/W)-24, VXL1(B/W)-24-WR com unidade acústica-24
- VXL1(B/W)-16, VXL1(B/W)-16-WR com unidade acústica-16
- VXL1(B/W)-8, VXL1(B/W)-8-WR com unidade acústica-8

O -WR pode ser usado em ambientes ao ar livre. No entanto, não instale em locais com as seguintes condições. Isso pode resultar em mau funcionamento.

- Locais que possam ser suscetíveis aos danos provocados pelo sal
- Locais que possam ser afetados por gás corrosivo
- Locais que possam estar sujeitos à vibração excessiva podendo gerar preocupação sobre parafusos soltos
- Locais que possam estar sujeitos a temperaturas e umidade extremamente altas, em especial, locais de fácil formação de condensação
- Locais que possam estar sujeitos a temperaturas extremamente baixas ou altas, ou onde a temperatura ambiente esteja fora da faixa da temperatura operacional recomendada
Faixa de temperatura operacional: -10°C a 50°C
- Locais em que esteja previsto o acúmulo de neve ou a queda de neve densa

Não podemos garantir que não haverá envelhecimento ou mau funcionamento deste produto em ambientes que sejam diferentes dos mencionados acima.

Realize a manutenção e a inspeção regularmente para assegurar o uso seguro.

PRECAUÇÕES

LEIA COM ATENÇÃO ANTES DE UTILIZAR O INSTRUMENTO

Mantenha este manual em lugar seguro para referências futuras.

ADVERTÊNCIAS

Siga sempre as precauções básicas mencionadas abaixo para evitar ferimentos graves ou até mesmo morte por choque elétrico, curto-circuito, danos, incêndio ou outros acidentes. Essas precauções incluem, mas não estão limitadas a:

Se você observar qualquer anormalidade

- Caso ocorra algum dos problemas a seguir, desligue imediatamente o amplificador.
 - Cheiro estranho ou fumaça.
 - Algum objeto ou água tiver caído dentro do produto.
 - Houver uma perda súbita de som durante o uso do produto.
 - Rachaduras ou outros danos visíveis aparecem no produto.

Em seguida, leve o produto para um Serviço Técnico Yamaha especializado inspecionar ou reparar.

Não abra

- Este produto não contém peças cuja manutenção possa ser feita pelo usuário. Não desmonte ou modifique este dispositivo (exceto a pintura).

Advertência: incêndio

- Não coloque itens incandescentes ou chamas abertas próximos ao produto, pois podem causar incêndio.

Perda de audição

- Antes de conectar o produto a outros dispositivos, desligue todos os dispositivos. Além disso, antes de ligar ou desligar a energia de todos os dispositivos, certifique-se de que todos os níveis de volume estejam ajustados no mínimo. Não fazer isso pode resultar em perda da audição, choque elétrico ou dano ao dispositivo.
- Ao ligar a alimentação CA do sistema de áudio, sempre ligue o amplificador POR ÚLTIMO, para evitar perda da audição e danos ao alto-falante. Durante o desligamento, o amplificador deve ser desligado PRIMEIRO pelo mesmo motivo.

Localização

- Não utilize os suportes opcionais para outras caixas acústicas além daquelas especificadas. Isso pode causar um acidente.

CUIDADO

Siga sempre as precauções básicas mencionadas abaixo para evitar que você ou outras pessoas se machuquem. Essas precauções incluem, mas não estão limitadas a:

Localização e conexão

- Não coloque o produto em uma posição instável ou em um local com vibrações excessivas, em que acidentalmente possa cair e causar ferimentos.
- Mantenha peças pequenas fora do alcance de bebês. As crianças podem engoli-las acidentalmente.
- Mantenha este produto fora do alcance das crianças. Este produto não é adequado para locais em que provavelmente crianças possam estar presentes.

- Não coloque nada que contenha líquido sobre o produto. Se entrar um líquido, como a água, no interior, o resultado pode ser o mau funcionamento.
- Não use este produto em locais extremamente quentes ou úmidos onde a condensação se forma facilmente. Deixar de seguir essa precaução pode resultar em mau funcionamento.
- Não instale este produto em ambiente adverso que necessite de proteção contra poeira e contra água com classificações superiores às compatíveis com as deste produto. Isso pode resultar em mau funcionamento.
- Não coloque o produto em um local onde ele possa entrar em contato com gases corrosivos ou maresia. Isso pode resultar em mau funcionamento.
- Antes de mudar o produto de local, remova todos os cabos conectados.
- Certifique-se de contatar um profissional qualificado para realizar a instalação, caso a instalação da caixa acústica requeira um trabalho de construção, e certifique-se de observar as seguintes precauções.
 - Siga as instruções listadas no Guia de Instalação durante o cabeamento ou a instalação.
 - Escolha o material de montagem e um local de instalação que possam suportar o peso do dispositivo.
 - Evite locais expostos a vibração constante.
 - Use as ferramentas necessárias para instalar o dispositivo.
 - Utilize o suporte de montagem e os parafusos especificados.
 - Inspeccione periodicamente o dispositivo.

- Utilize apenas os cabos da caixa acústica para conectá-la aos conectores do chassi da caixa acústica. O uso de outros tipos de cabos pode resultar em incêndio.

Aviso: manuseio

- Não pendure objetos pesados neste produto. Evite aplicar força excessiva nos interruptores ou conectores para prevenir danos.
- Ao escolher um amplificador de potência para usar com este produto, verifique se a potência de saída do amplificador é menor que a capacidade de alimentação do dispositivo (ver o Manual do Proprietário, Versão Digital). Se a alimentação de saída for maior do que a capacidade de alimentação, poderá haver mau funcionamento ou incêndio.
- Não insira sinais altos demais, pois poderá causar corte no amplificador ou os seguintes problemas:
 - Retorno, quando um microfone for usado
 - Som extremamente alto e contínuo de um instrumento musical, etc.
 - Som distorcido contínuo e excessivamente alto
 - Ruído causado ao conectar/desconectar o cabo enquanto o amplificador estiver ligado

Mesmo que a alimentação de saída do amplificador seja menor do que a capacidade de alimentação deste produto (programa), poderá haver danos, mau funcionamento ou incêndio no produto.

AVISO

Para evitar mau funcionamento ou danos ao produto ou a outros bens, siga os avisos abaixo.

Manuseio e manutenção

Não exponha o produto a poeira ou vibrações excessivas, nem ao calor ou frio extremo para evitar desfiguração do painel, instabilidade operacional ou avaria de componentes internos.

Certifique-se de observar a impedância de carga nominal do amplificador (ver o Manual do Proprietário, Versão Digital), especialmente ao conectar as caixas acústicas em paralelo em baixa impedância. Conectar uma carga de impedância fora da faixa nominal do amplificador pode danificar o aparelho.

Ao usar a conexão em alta impedância (ST-L1(B/W)a), certifique-se de que o sinal de áudio passa por um filtro passa-alta de 80Hz ou mais antes de entrar nas caixas acústicas.

Não toque na unidade do driver da caixa acústica, uma vez que isso pode provocar mau funcionamento.

Não coloque objetos de vinil, plástico ou borracha sobre o produto, pois isso poderá alterar ou manchar o painel.

Limpe o produto com um pano seco e macio. Não limpe as superfícies do produto com hipoclorito de sódio, álcool, benzeno, diluentes de tinta, fluidos de limpeza ou um pano de limpeza impregnado com produtos químicos, que possam causar descoloração ou alterar as características da superfície.

Circuito de proteção

Este sistema de caixas acústicas possui um circuito interno de proteção que desliga a unidade quando um sinal de entrada excessivo é aplicado. Se o sistema de caixas acústicas não emitir nenhum som, reduza imediatamente o nível de volume do amplificador. (O som voltará automaticamente em alguns segundos.)

Não coloque a caixa acústica voltada para baixo.

O ar que sai das aberturas do refletor de graves é normal e ocorre muitas vezes quando a caixa acústica está executando programa com conteúdo pesado de graves.

Informações

Sobre este manual

As ilustrações apresentadas neste manual são apenas para fins informativos.

Os nomes de empresas e produtos neste manual são marcas comerciais ou registradas de suas respectivas empresas.

Relativo ao descarte

Este produto contém componentes recicláveis. Para fazer o descarte deste produto, entre em contato com as autoridades locais apropriadas.

A Yamaha não pode ser responsabilizada por danos causados pelo uso indevido ou por modificações efetuadas no produto.

Acessórios incluídos

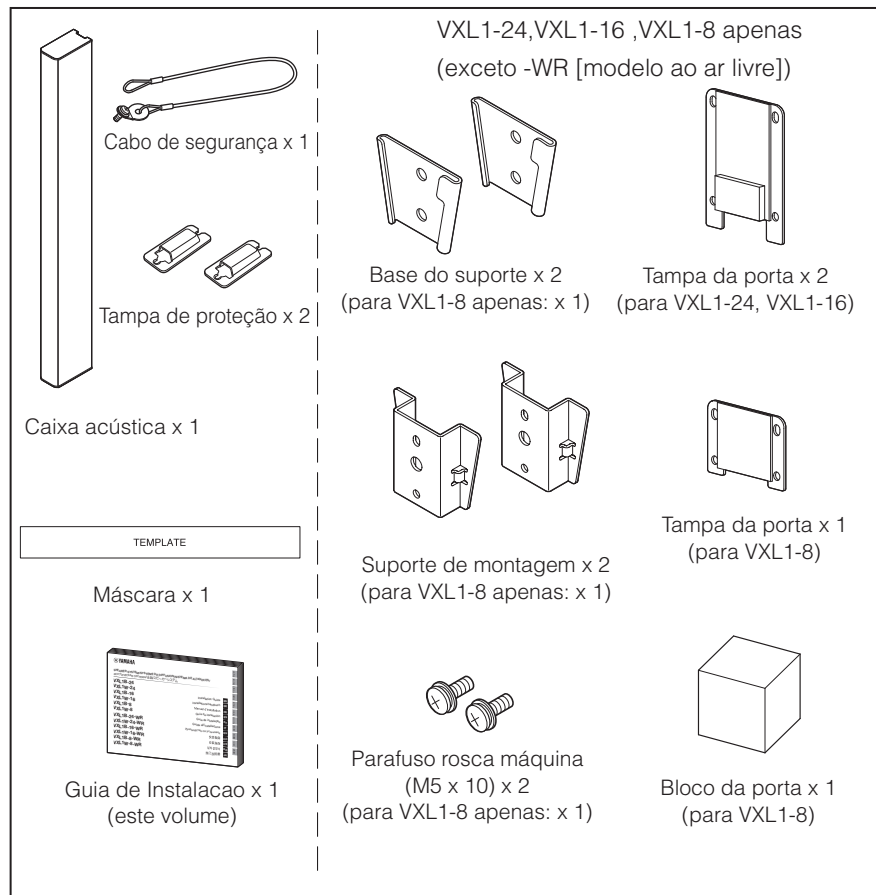

Acessórios opcionais

- Transformador da caixa acústica ST-L1(B/W)a
- Suporte para montagem em parede WMB-L1(B/W)
- Suporte para acoplamento vertical VCB-L1B
- Suporte de apoio para acoplamento vertical VCSB-L1(B/W)
- Suporte para acoplamento horizontal HCB-L1B
- Suporte para montagem em poste e parede PWMB-L1(B/W)-WR

Instalação da caixa acústica usando o suporte incluído (exceto -WR [modelo ao ar livre])

Você pode usar o suporte de montagem incluído para instalar a caixa acústica na parede. Antes da instalação, certifique-se de que o local de instalação pode suportar o peso da caixa acústica. Não instale em placas de gesso.

AVISO

Ao instalar caixas acústicas, certifique-se de que o amplificador de potência está desligado.

⚠ CUIDADO

Não instale a caixa acústica horizontalmente, pois ela pode cair.



Pré-instalação (preparação do cabo)

Desencape os cabos como mostra a figura e faça as conexões.

OBSERVAÇÃO

Não use solda para unir fios trançados, pois isso poderá partir os fios.

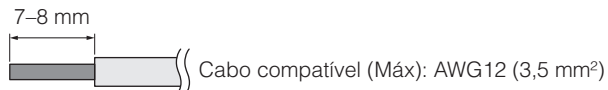

1 Fixação da base do suporte na parede

- 1-1** Posicione a máscara incluída na parede, para decidir onde devem ser os furos dos parafusos e cabos.
- 1-2** Faça furos na parede para os cabos, e puxe os cabos do amplificador para fora dos furos.
- 1-3** Instale a base do suporte na parede. Posicione a parte estreita da base do suporte para baixo (para o chão). Os furos da base do suporte devem ser de 5,3 mm de tamanho.

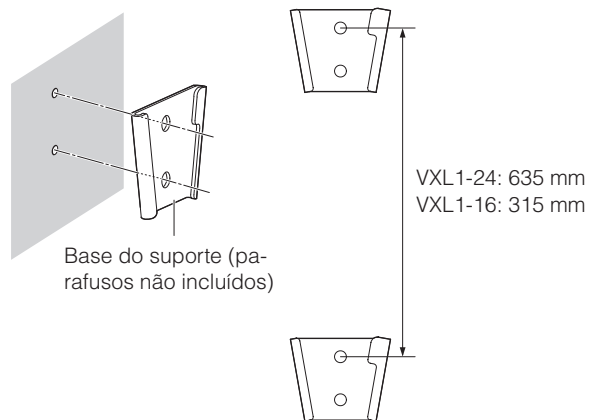

2 Instalação do suporte de montagem e o cabo de segurança nas caixas acústicas

2-1 Instale o suporte de montagem na caixa acústica usando os parafusos incluídos.

Posicione tanto a parte superior como a inferior do suporte de montagem no terceiro buraco para instalar (veja a figura abaixo; somente o VXL1-8 possui um local). Instale o cabo de segurança na posição do furo mais alto.

⚠ CUIDADO

- Use o cabo de segurança incluído.
- Se o cabo de segurança incluído não for longo o suficiente, considere o peso da caixa acústica e as condições de instalação e adquira um cabo de segurança adequado.

Furo do parafuso para instalação do cabo de segurança

VXL1-8

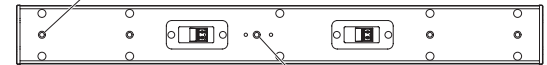

Furo do parafuso para instalação do suporte de montagem

Furo do parafuso para instalação do cabo de segurança

VXL1-16

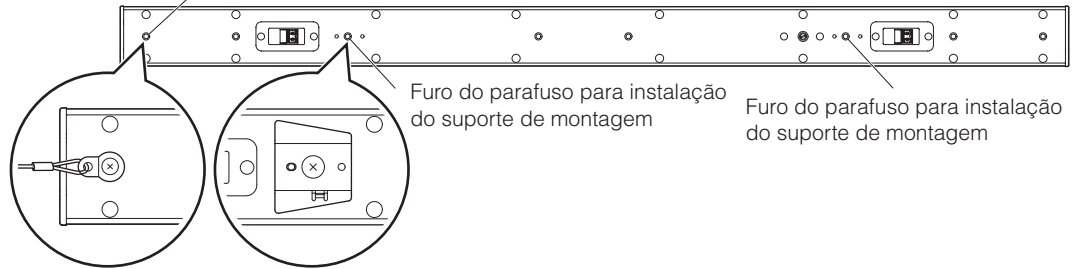

Furo do parafuso para instalação do suporte de montagem

Furo do parafuso para instalação do suporte de montagem

Furo do parafuso para instalação do cabo de segurança

VXL1-24

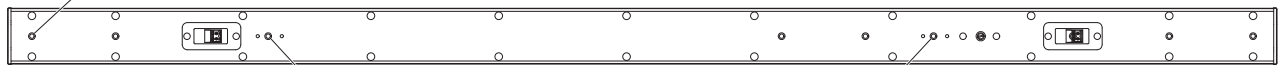

Parte superior

Furo do parafuso para instalação do suporte de montagem

Furo do parafuso para instalação do suporte de montagem

Parte inferior

3 Definição da direção (somente VXL1-24 [-WR], VXL1-16 [-WR])

3-1 Definir a direção usando uma chave de fenda para orientar o Seletor de Cobertura Vertical na parte de trás da caixa acústica.

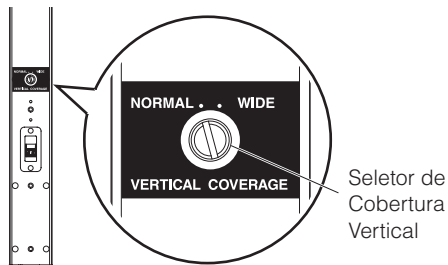

Nesse momento, quando você quiser expandir a área de cobertura para baixo, ajuste a chave para WIDE (AMPLO).

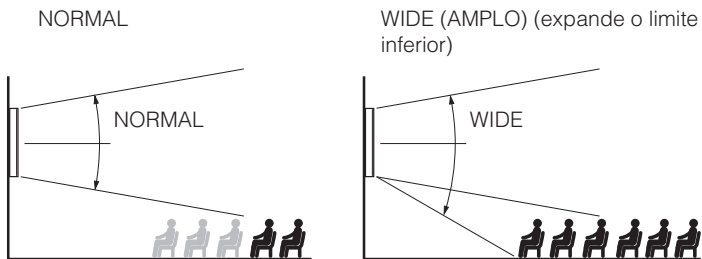

4 Conexão dos cabos

4-1 Remova o plugue Euroblock da caixa acústica.

OBSERVAÇÃO

Apesar de existirem dois conectores diferentes para a parte superior e inferior, eles são iguais (ligados em paralelo internamente). Você pode usar qualquer um.

4-2 Depois de soltar os parafusos do plugue Euroblock com uma chave de fenda, insira os cabos em cada terminal e aperte os parafusos. Puxe os cabos para certificar-se de que eles não podem ser arrancados.

OBSERVAÇÃO

Durante a instalação ao ar livre, passe os cabos através da tampa de proteção, inserindo-os no conector.

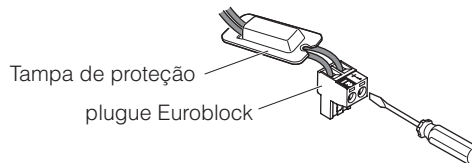

OBSERVAÇÃO

Use uma chave de fenda com lâmina de 3 mm ou menos de largura.

4-3 Prenda o cabo de segurança na parede.

! CUIDADO

Prenda o cabo de segurança em uma posição mais alta que a caixa acústica, onde não penda demais.

4-4 Coloque o plugue Euroblock conectado de volta ao soquete na unidade principal.

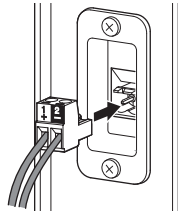

Durante a instalação ao ar livre, prenda a tampa de proteção incluída.

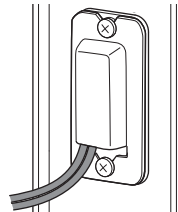

OBSERVAÇÃO

Tome as medidas adequadas para impermeabilizar as aberturas abaixo das tampas de proteção.

5 Instalação da unidade de caixa acústica principal na parede.

5-1 Encaixe a base do suporte com o suporte de montagem, inserindo pela parte superior e certificando-se de inserir ao longo de todo o suporte de montagem até que as partes se travem.

AVISO

- Segure no meio da caixa acústica durante a instalação.
- (Para o VXL1-24, VXL1-16) Certifique-se de que a base de montagem e os suportes de montagem estão travados nos dois pontos, superior e inferior.

Para remoção, erga toda a caixa acústica empurrando levemente para a esquerda.

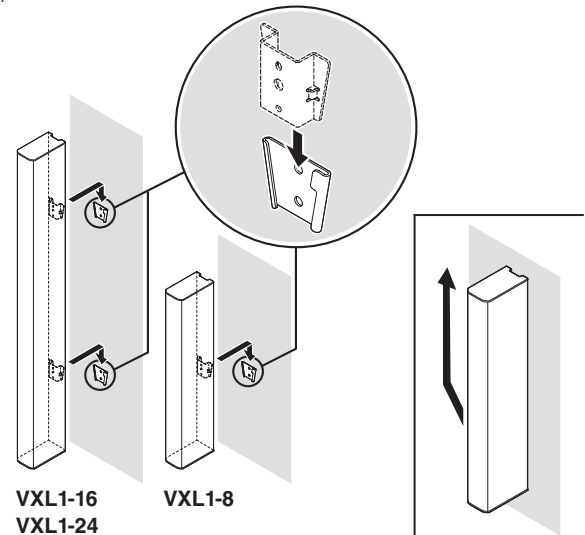

Instalação da tampa da porta (exceto -WR [modelo ao ar livre])

Caso você necessite de impermeabilização equivalente com IP35, instale a tampa da porta que está contida junto com este produto. O -WR (modelo ao ar livre) é compatível com IP55 quando usado no estado em que se encontra.

CUIDADO

Use luvas ou outra roupa de proteção ao remover a grade, a fim de evitar cortar as mãos nas bordas desta.

- 1 Remova os quatro parafusos na parte superior e inferior da caixa acústica e remova os painéis superior e inferior.

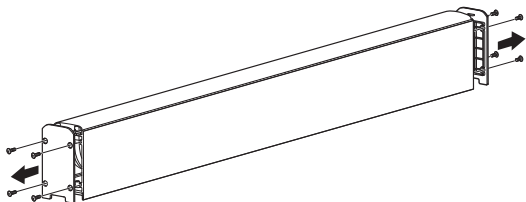

- 2 Tenha cuidado para não arranhar a grade e remova lentamente da caixa acústica.

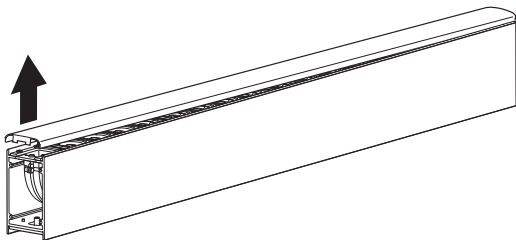

- 3 Remova os quatro parafusos da abertura do refletor de grave.

Existem duas aberturas do refletor de grave (superior e inferior) no VXL1-24/VXL1-16.

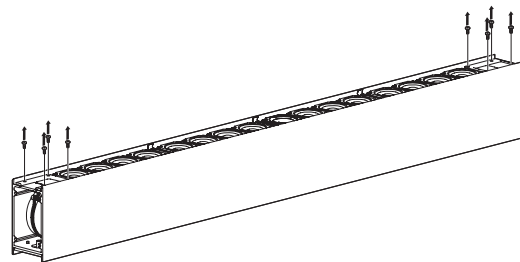

- 4 Alinhe a tampa da porta e aperte-a na posição usando os parafusos que você removeu.

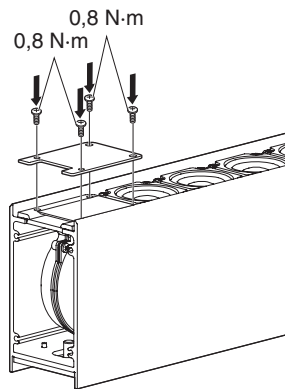

(Para o VXL1-8) Insira o bloco da porta na abertura do refletor de grave e depois alinhe a tampa da porta e aperte na posição usando os parafusos que você removeu.

OBSERVAÇÃO

Insira o bloco da porta para que ele se encaixe nesta.

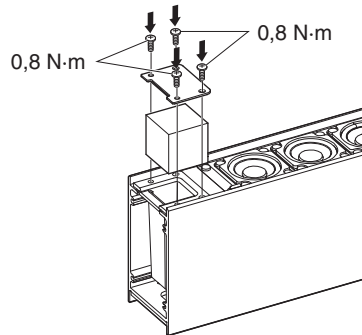

5 Coloque a grade de volta na caixa acústica.

Ao fazer isto, alinhe as bordas da caixa acústica na posição da grade para encaixá-la na posição.

6 Aperte os painéis superior e inferior na posição usando os parafusos que você removeu.

Information for users on collection and disposal of old equipment:



This symbol on the products, packaging, and/or accompanying documents means that used electrical and electronic products should not be mixed with general household waste. For proper treatment, recovery and recycling of old products, please take them to applicable collection points, in accordance with your national legislation.

By disposing of these products correctly, you will help to save valuable resources and prevent any potential negative effects on human health and the environment which could otherwise arise from inappropriate waste handling.

For more information about collection and recycling of old products, please contact your local municipality, your waste disposal service or the point of sale where you purchased the items.

For business users in the European Union:

If you wish to discard electrical and electronic equipment, please contact your dealer or supplier for further information.

Information on Disposal in other Countries outside the European Union:

This symbol is only valid in the European Union. If you wish to discard these items, please contact your local authorities or dealer and ask for the correct method of disposal.

(58-M02 WEEE en 01)

Informations concernant la collecte et le traitement des déchets d'équipements électriques et électroniques



Le symbole sur les produits, l'emballage et/ou les documents joints signifie que les produits électriques ou électroniques usagés ne doivent pas être mélangés avec les déchets domestiques habituels. Pour un traitement, une récupération et un recyclage appropriés des déchets d'équipements électriques et électroniques, veuillez les déposer aux points de collecte prévus à cet effet, conformément à la réglementation nationale.

En vous débarrassant correctement des déchets d'équipements électriques et électroniques, vous contribuerez à la sauvegarde de précieuses ressources et à la prévention de potentiels effets négatifs sur la santé humaine qui pourraient advenir lors d'un traitement inapproprié des déchets.

Pour plus d'informations à propos de la collecte et du recyclage des déchets d'équipements électriques et électroniques, veuillez contacter votre municipalité, votre service de traitement des déchets ou le point de vente où vous avez acheté les produits.

Pour les professionnels dans l'Union européenne :

Si vous souhaitez vous débarrasser des déchets d'équipements électriques et électroniques, veuillez contacter votre vendeur ou fournisseur pour plus d'informations.

Informations sur la mise au rebut dans d'autres pays en dehors de l'Union européenne :

Ce symbole est seulement valable dans l'Union européenne. Si vous souhaitez vous débarrasser des déchets d'équipements électriques et électroniques, veuillez contacter les autorités locales ou votre fournisseur et demander la méthode de traitement appropriée.

(58-M02 WEEE fr 01)

Informationen zur Rückgabe von Elektro- und Elektronikgeräten, Lampen und Batterien, gültig für Deutschland



Elektro- und Elektronische Altgeräte beinhalten eine Vielzahl von wertvollen und wiederverwendbaren Rohstoffen und gehören im Falle einer Entsorgung nicht in die Restmülltonne, sondern Altgeräte sind getrennt zu sammeln und zu entsorgen. Besitzer von Altgeräten tragen damit zur sicheren Entsorgung bei und helfen, mögliche umwelt- oder gesundheitsschädlichen Folgen zu vermeiden.



Zerströmfrei entnehmbare Altbatterien und Altkumulatoren sowie Lampen, sind vor der Entsorgung zu entfernen und getrennt zu behandeln. Alte oder defekte Batterien und Akkus können überall dort, wo Batterien verkauft werden, kostenfrei zurückgegeben werden. Ebenso die kommunalen Wertstoffhöfe nehmen alte Batterien und Akkus zurück. Das Symbol mit der durchgestrichenen Mülltonne weist darauf hin, dass Batterien und/oder Akkus getrennt vom Hausmüll gesammelt und entsorgt werden müssen.



Cd

Wenn die Batterie oder der Akku mehr als die in der europäischen Batterie-Richtlinie spezifizierten Werte für Blei (Pb), Quecksilber (Hg) und/oder Kadmium (Cd) enthält, werden die chemischen Symbole für Blei (Pb), Quecksilber (Hg) und/oder Kadmium (Cd) unter dem Symbol mit der durchgestrichenen Mülltonne angezeigt.

Indem Sie Batterien separat sammeln, tragen Sie zur sicheren Entsorgung von Produkten und Batterien bei und helfen damit, mögliche umwelt- oder gesundheitsschädlichen Folgen zu vermeiden. Bringen Sie dazu alle Batterien und/oder Akkus zu Ihrem örtlichen Wertstoffhof oder einem Geschäft bzw. einer Einrichtung, wo diese Geräte zur umweltfreundlichen Entsorgung gesammelt werden.

Batterien und Akkus können bei unsachgemäßer Handhabung Risiken für Mensch und Umwelt bedeuten. Insbesondere bei Lithium handelt es sich um ein sehr reaktionsfreudiges und brennbares Metall, dass in Batterien oder Akkus bei unsachgemäßem Umgang Sicherheitsrisiken birgt, wie z. B. Kurzschlussgefahr, Hitzeentwicklung, Brand oder Austritt von umweltgefährdenden Stoffen. Lithium-Akkus müssen aus Sicherheitsgründen vor der Entsorgung gesichert werden. Kleben Sie die Anschlüsse mit Isolierband ab.

Hinweis zur Verpflichtung von Vertreibern zur unentgeltlichen Rücknahme von Altgeräten in Bezug auf Elektrogesetz §17 Absatz 1 und 2:

Rücknahmepflicht größerer Elektrofachmärkte (also Elektro-Fachgeschäfte, mit einer Verkaufsfläche für Elektro- und Elektronikgeräte von mindestens 400 m²).

Rücknahmepflicht für Lebensmitteläden mit einer Gesamtverkaufsfläche von mindestens 800 m², die mehrmals pro Jahr oder dauerhaft Elektro- und Elektronikgeräte anbieten und auf dem Markt bereitstellen.

Diese Händler müssen bei der Abgabe eines neuen Elektrogeräts an einen Endnutzer ein Altgerät der gleichen Art kostenfrei zurücknehmen (1:1-Rücknahme); dies gilt auch für Lieferungen an private Haushalte.

Diese Händler sind verpflichtet von Endnutzern bis zu drei kleine Altgeräte (keine äußere Abmessung größer als 25 cm) kostenfrei im Einzelhandelsgeschäft oder in unmittelbarer Nähe zu diesem zurückzunehmen, ohne dass dies an einen Neukauf geknüpft werden darf (0:1-Rücknahme).

Diese Rücknahmepflichten gelten auch für den Versandhandel, wobei die Pflicht zur 1:1-Rücknahme im privaten Haushalt nur für Wärmeüberträger (Kühl-/Gefriergeräte, Klimageräte u.a.), Bildschirmgeräte und Großgeräte gilt; für die 1:1-Rücknahme von Lampen, Kleingeräten und kleinen ITK-Geräten durch Endnutzer sowie die 0:1-Rücknahme müssen Versandhändler Rückgabemöglichkeiten in zumutbarer Entfernung zum Endverbraucher bereitstellen.

Als Hersteller informieren wir darüber, dass Altgeräte privater Haushalte (B2C Geräte) an einer dafür vorgesehenen Sammelstelle zurückgegeben werden können. Für Details wenden Sie sich an Ihre örtliche Behörden. Weiterführende Informationen finden Sie hier: <https://www.stiftung-ear.de/de/startseite> oder hier: <https://e-schrott-entsorgen.org/>. Achtung: Die Verantwortung für das Löschen von personenbezogenen Daten, die sich auf dem zu entsorgenden Gerät befinden, liegt beim Endnutzer!

Das Symbol mit der durchgestrichenen Mülltonne weist darauf hin, dass Produkte, deren Batterien/Akkumulatoren und/oder Verpackungen getrennt vom Hausmüll gesammelt und entsorgt werden müssen. Der schwarze Balken zeigt an, dass das Produkt nach dem 13. August 2005 auf den Markt gebracht wurde.

Die Sammel- und Recyclingquoten der Bundesrepublik Deutschland können auf der Seite des Bundesumweltministeriums eingesehen werden: <https://www.bmu.de/themen/wasser-ressourcen-abfall/kreislaufwirtschaft/statistiken/elektro-und-elektronikaltgeraete>.

(58-M02 WEEE de 02)

Información para usuarios sobre la recogida y eliminación de los equipos antiguos



Este símbolo en los productos, embalajes y documentos anexos significa que los productos eléctricos y electrónicos no deben mezclarse con los desperdicios domésticos normales. Para el tratamiento, recuperación y reciclaje apropiados de los productos antiguos, llévelos a puntos de reciclaje correspondientes, de acuerdo con la legislación nacional.

Al deshacerse de estos productos de forma correcta, ayudará a ahorrar recursos valiosos y a impedir los posibles efectos desfavorables en la salud humana y en el entorno que de otro modo se producirían si se tratan los desperdicios de modo inapropiado.

Para obtener más información acerca de la recogida y el reciclaje de los productos antiguos, póngase en contacto con las autoridades locales, con el servicio de eliminación de basuras o con el punto de venta donde adquirió los artículos.

Para los usuarios empresariales de la Unión Europea:

Si desea desechar equipos eléctricos y electrónicos, póngase en contacto con su vendedor o proveedor para obtener más información.

Información sobre la eliminación en otros países fuera de la Unión Europea:

Este símbolo solo es válido en la Unión Europea. Si desea desechar estos artículos, póngase en contacto con las autoridades locales o con el vendedor y pregúnteles el método correcto.

(58-M02 WEEE es 01)

Informazioni per gli utenti sulla raccolta e lo smaltimento di vecchia attrezzatura



Questi simboli sui prodotti, sull'imballaggio e/o sui documenti che li accompagnano, indicano che i prodotti elettrici ed elettronici non devono essere mischiati con i rifiuti generici.

Per il trattamento, il recupero e il riciclaggio appropriato di vecchi prodotti, si prega di portarli ai punti di raccolta designati, in accordo con la legislazione locale.

Smaltendo correttamente questi prodotti si potranno recuperare risorse preziose, oltre a prevenire potenziali effetti negativi sulla salute e l'ambiente che potrebbero sorgere a causa del trattamento improprio dei rifiuti.

Per ulteriori informazioni sulla raccolta e il riciclaggio di vecchi prodotti, si prega di contattare l'amministrazione comunale locale, il servizio di smaltimento dei rifiuti o il punto vendita dove sono stati acquistati gli articoli.

Per utenti imprenditori dell'Unione europea:

Se si desidera scartare attrezzatura elettrica ed elettronica, si prega di contattare il proprio rivenditore o il proprio fornitore per ulteriori informazioni.

Informazioni sullo smaltimento negli altri Paesi al di fuori dell'Unione europea:

Questi simboli sono validi solamente nell'Unione Europea: se si desidera scartare questi articoli, si prega di contattare le autorità locali o il rivenditore e richiedere informazioni sulla corretta modalità di smaltimento.

(58-M02 WEEE it 01)

Informações para os usuários relativas à coleta e à eliminação de equipamentos usados



Este símbolo, presente em produtos, embalagens e/ou incluído na documentação associada, indica que os produtos elétricos e eletrônicos usados não devem ser descartados juntamente com os resíduos domésticos em geral.

O procedimento correto consiste no tratamento, na recuperação e na reciclagem de produtos usados, que devem ser levados aos pontos de coleta adequados, em conformidade com a legislação nacional em vigor.

O descarte desses produtos de forma adequada permite poupar recursos valiosos e evitar potenciais efeitos prejudiciais para a saúde pública e para o ambiente, associados ao processamento incorreto dos resíduos.

Para obter mais informações relativas à coleta e à reciclagem de produtos usados, contate as autoridades locais, o serviço de descarte de resíduos ou o ponto de venda onde foram adquiridos os itens relevantes.

Informações para usuários empresariais na União Europeia:

Para descartar equipamentos elétricos e eletrônicos, contate o seu revendedor ou fornecedor para obter informações adicionais.

Informações relativas ao descarte em países não pertencentes à União Europeia:

Este símbolo é válido exclusivamente na União Europeia. Caso pretenda descartar esses tipos de itens, contate as autoridades locais ou o seu revendedor e informe-se sobre o procedimento correto de descarte.

(58-M02 WEEE pt-BR 01)

Important Notice: Guarantee Information for customers in European Economic Area (EEA) and Switzerland

<p>Important Notice: Guarantee Information for customers in EEA* and Switzerland</p> <p>For detailed guarantee information about this Yamaha product, and Pan-EEA* and Switzerland warranty service, please either visit the website address below (Printable file is available at our website) or contact the Yamaha representative office for your country. * EEA: European Economic Area</p>	English
<p>Wichtiger Hinweis: Garantie-Information für Kunden in der EWR* und der Schweiz</p> <p>Für nähere Garantie-Information über dieses Produkt von Yamaha, sowie über den Pan-EWR*- und Schweizer Garantieservice, besuchen Sie bitte entweder die folgende angegebene Internetadresse (eine druckfähige Version befindet sich auch auf unserer Webseite), oder wenden Sie sich an den für Ihr Land zuständigen Yamaha-Vertrieb, *EWR: Europäischer Wirtschaftsraum</p>	Deutsch
<p>Remarque importante: informations de garantie pour les clients de l'EEE et la Suisse</p> <p>Pour des informations plus détaillées sur la garantie de ce produit Yamaha et sur le service de garantie applicable dans l'ensemble de l'EEE ainsi qu'en Suisse, consultez notre site Web à l'adresse ci-dessous (le fichier imprimable est disponible sur notre site Web) ou contactez directement Yamaha dans votre pays de résidence. * EEE : Espace Economique Européen</p>	Français
<p>Belangrijke mededeling: Garantie-informatie voor klanten in de EER* en Zwitserland</p> <p>Voor gedetailleerde garantie-informatie over dit Yamaha-product en de garantieservice in heel de EER* en Zwitserland, gaat u naar de onderstaande website (u vind een afdrukbaar bestand op onze website) of neemt u contact op met de vertegenwoordiging van Yamaha in uw land. * EER: Europese Economische Ruimte</p>	Nederlands
<p>Aviso importante: información sobre la garantía para los clientes del EEE* y Suiza</p> <p>Para una información detallada sobre este producto Yamaha y sobre el soporte de garantía en la zona EEE* y Suiza, visite la dirección web que se incluye más abajo (la versión del archivo para imprimir está disponible en nuestro sitio web) o póngase en contacto con el representante de Yamaha en su país. * EEE: Espacio Económico Europeo</p>	Español
<p>Aviso importante: informazioni sulla garanzia per i clienti residenti nell'EEA* e in Svizzera</p> <p>Per informazioni dettagliate sulla garanzia relativa a questo prodotto Yamaha e l'assistenza in garanzia nei paesi EEA* e in Svizzera, potete consultare il sito Web all'indirizzo riportato di seguito (è disponibile il file in formato stampabile) oppure contattare l'ufficio di rappresentanza locale della Yamaha. * EEA: Area Economica Europea</p>	Italiano
<p>Aviso importante: informações sobre as garantias para clientes da AEE* e da Suíça</p> <p>Para obter uma informação pormenorizada sobre este produto da Yamaha e sobre o serviço de garantia na AEE* e na Suíça, visite o site a seguir (o arquivo para impressão está disponível no nosso site) ou entre em contato com o escritório de representação da Yamaha no seu país. * AEE: Área Económica Europeia</p>	Português
<p>Σημαντική σημείωση: Πληροφορίες εγγύησης για τους πελάτες στον EOX* και Ελλάδα</p> <p>Για λεπτομερείς πληροφορίες εγγύησης σχετικά με το παρόν προϊόν της Yamaha και την κάλυψη εγγύησης σε όλες τις χώρες του EOX και την Ελλάδα, επισκεφτείτε την παρακάτω ηλεκτρονική διεύθυνση (επιτυχιώσιμη μορφή είναι διαθέσιμη στην ιστοσελίδα μας) ή απευθυνθείτε στην αντιπροσωπεία της Yamaha στη χώρα σας. * EOX: Ευρωπαϊκός Οικονομικός Χώρος</p>	Ελληνικά
<p>Viktigt: Garantierinformation för kunder i EES-området* och Schweiz</p> <p>För detaljerad information om denna Yamaha-produkt samt garantier i hela EES-området* och Schweiz kan du antingen besöka nedanstående webbadress (en utskriftsvärdig fil finns på webbplatsen) eller kontakta Yamahas officiella representant i ditt land. * EES: Europeiska Ekonomiska Samarbetsområdet</p>	Svenska
<p>Viktig merknad: Garantierinformasjon for kunder i EØS* og Sveits</p> <p>Detaljert garantierinformasjon om dette Yamaha-produktet og garantier for hele EØS-området* og Sveits kan fås enten ved å besøke nettstedene nedenfor (utskriftsversjon finnes på våre nettsider) eller kontakte kontakta Yamahas kontoret i landet der du bor. *EØS: Det europeiske økonomiske samarbeidsområdet</p>	Norsk
<p>Vigtigt oplysning: Garantioplysninger til kunder i EØO* og Schweiz</p> <p>De kan finde detaljerede garantioplysninger om dette Yamaha-produkt og den fælles garantiserviceordning for EØO* (og Schweiz) ved at besøge det websted, der er angivet nedenfor (der findes en fil, som kan udskrives, på vores websted), eller ved at kontakte Yamahas nationale repræsentationskontor i det land, hvor De bor. * EØO: Det Europæiske Økonomiske Område</p>	Dansk

<p>Tärkeä ilmoitus: Takuutiedot Euroopan talousalueen (ETA)* ja Sveitsin asiakkaille</p> <p>Tämän Yamaha-tuotteen sekä ETA-alueen ja Sveitsin takuuta koskevat yksityiskohtaiset tiedot saatte alla olevasta nettiosoitteesta. (Tulostettava tiedosto saatavissa sivustollamme.) Voitte myös ottaa yhteyttä paikalliseen Yamaha-edustajaan. *ETA: Euroopan talousalue</p>	Suomi
<p>Ważne: Warunki gwarancyjne obowiązujące w EOG* i Szwajcarii</p> <p>Aby dowiedzieć się więcej na temat warunków gwarancyjnych tego produktu firmy Yamaha i serwisu gwarancyjnego w całym EOG* i Szwajcarii, należy odwiedzić wskazaną poniżej stronę internetową (Plik gotowy do wydruku znajduje się na naszej stronie internetowej) lub skontaktować się z przedstawicielstwem firmy Yamaha w swoim kraju. * EOG — Europejski Obszar Gospodarczy</p>	Polski
<p>Důležité oznámení: Záruční informace pro zákazníky v EHS* a ve Švýcarsku</p> <p>Podrobné záruční informace o tomto produktu Yamaha a záručním servisu v celém EHS* a ve Švýcarsku naleznete na níže uvedené webové adrese (soubor k tisku je dostupný na našich webových stránkách) nebo se můžete obrátit na zástupce firmy Yamaha ve své zemi. * EHS: Evropský hospodářský prostor</p>	Česky
<p>Fontos figyelemzetés: Garancia-információk az EGT* területén és Svájcban élő vásárlók számára</p> <p>A jelen Yamaha termékre vonatkozó részletes garancia-információk, valamint az EGT*-re és Svájcra kiterjedő garanciális szolgáltatás tekintetében keressék fel webhelyünket az alábbi címeken (a webhelyen nyomtatható fájl is talál), vagy pedig lépjen kapcsolatba az országában működő Yamaha képviselői iróddal. * EGT: Európai Gazdasági Térség</p>	Magyar
<p>Oluline märkus: Garantiteave Euroopa Majanduspiirkonna (EMP)* ja Šveitsi klientidele</p> <p>Täpsemate teabe saamiseks selle Yamaha toote garantii ning kogu Euroopa Majanduspiirkonna ja Šveitsi garantiteenitunde kohta, külastage palun veebisaiti alljärgneval aadressil (meie saidil on saadaval printitav fail) või pöörduge Teie regiooni Yamaha esinduse poole. * EMP: Euroopa Majanduspiirkond</p>	Eesti keel
<p>Svarīgs paziņojums: garantijas informācija klientiem EEZ* un Šveicē</p> <p>Lai saņemtu detalizētu garantijas informāciju par šo Yamaha produktu, kā arī garantijas apkalpošanu EEZ* un Šveicē, lūdzam apmeklējiet zemāk norādīto tīmekļa vietnes adresi (tīmekļa vietni ir pieejams drukājams fails) vai sazinieties ar jūsu valsti apkalpojošo Yamaha pārstāvniecību. * EEZ: Eiropas Ekonomikas zona</p>	Latviešu
<p>Dėmesio: informacija dėl garantijos pirkėjams EEE* ir Šveicarijoje</p> <p>Jei reikia išsamioms informacijos apie šį „Yamaha“ produktą ir jo techninę priežiūrą visoje EEE* ir Šveicarijoje, apsilankykite mūsų svetainėje norėdami sužinoti adresą (svetainėje yra spausdinamas failas) arba kreipkitės į „Yamaha“ atstovybę savo šalyje. *EEE – Europos ekonominė erdvė</p>	Lietuvių kalba
<p>Dôležité upozornenie: Informácie o záruke pre zákazníkov v EHP* a Švajčiarsku</p> <p>Podrobné informácie o záruke týkajúce sa tohto produktu od spoločnosti Yamaha a garancným servise v EHP* a Švajčiarsku nájdete na webovej stránke uvedenej nižšie (na našej webovej stránke je k dispozícii súbor na tlač) alebo sa obráťte na zástupcu spoločnosti Yamaha vo svojej krajine. * EHP: Európsky hospodársky priestor</p>	Slovenčina
<p>Pomebno obvestilo: Informacije o garanciji za kupce v EGP* in Švici</p> <p>Za podrobneje informacije o tem Yamahinem izdelku ter garancijskem servisu v celotnem EGP in Švici, obiščite spletno mesto, ki je navedeno spodaj (natisljiva datoteka je na voljo na našem spletnem mestu), ali se obrnite na Yamahinega predstavnika v svoji državi. * EGP: Evropski gospodarski prostor</p>	Stovenščina
<p>Важно съобщение: Информация за гаранцията за клиенти в ЕИП* и Швейцария</p> <p>За подробна информация за гаранцията за този продукт на Yamaha и гаранционното обслужване в паневропейската зона на ЕИП* и Швейцария или посетете посочения по-долу уеб сайт (на нашия уеб сайт има файл за печат), или се свържете с представителния офис на Yamaha във вашата страна. * ЕИП: Европейско икономическо пространство</p>	Български език
<p>Notificare importantă: Informații despre garanție pentru clienții din SEE* și Elveția</p> <p>Penru informații detaliate privind acest produs Yamaha și serviciul de garanție Pan-SEE* și Elveția, vizitați site-ul la adresa de mai jos (fișierul imprimabil este disponibil pe site-ul nostru) sau contactați biroul reprezentanței Yamaha din țara dumneavoastră. * SEE: Spațiul Economic European</p>	Limba română
<p>Važna obavijest: Informacije o jamstvu za države EGP-a i Švicarsku</p> <p>Za detaljne informacije o jamstvu za ovaj Yamahin proizvod te jamstvenom servisu za cijeli EGP i Švicarsku, molimo Vas da posjetite web-stranicu navedenu u nastavku ili kontaktirate ovlaštenog Yamahinog dobavljača u svojoj zemlji. * EGP: Evropski gospodarski prostor</p>	Hrvatski

<https://europe.yamaha.com/warranty/>

MEMO

Yamaha Worldwide Representative Offices

English

For details on the product(s), contact your nearest Yamaha representative or the authorized distributor, found by accessing the 2D barcode below.

Deutsch

Wenden Sie sich für nähere Informationen zu Produkten an eine Yamaha-Vertretung oder einen autorisierten Händler in Ihrer Nähe. Diese finden Sie mithilfe des unten abgebildeten 2D-Strichcodes.

Français

Pour obtenir des informations sur le ou les produits, contactez votre représentant ou revendeur agréé Yamaha le plus proche. Vous le trouverez à l'aide du code-barres 2D ci-dessous.

Español

Para ver información detallada sobre el producto, contacte con su representante o distribuidor autorizado Yamaha más cercano. Lo encontrará escaneando el siguiente código de barras 2D.

Italiano

Per dettagli sui prodotti, contattare il rappresentante Yamaha o il distributore autorizzato più vicino, che è possibile trovare tramite il codice a barre 2D in basso.



https://manual.yamaha.com/pa/address_list/

Português

Para mais informações sobre o(s) produto(s), fale com seu representante da Yamaha mais próximo ou com o distribuidor autorizado acessando o código de barras 2D abaixo.

Русский

Чтобы узнать подробнее о продукте (продуктах), свяжитесь с ближайшим представителем или авторизованным дистрибьютором Yamaha, воспользовавшись двухмерным штрихкодом ниже.

简体中文

如需有关产品的详细信息，请联系距您最近的Yamaha代表或授权经销商，可通过访问下方的2D条形码找到这些代表或经销商的信息。

繁體中文

如需產品的詳細資訊，請聯絡與您距離最近的Yamaha銷售代表或授權經銷商，您可以掃描下方的二維條碼查看相關聯絡資料。

한국어

제품에 대한 자세한 정보는 아래 2D 바코드에 액세스하여 가까운 Yamaha 담당 판매점 또는 공식 대리점에 문의하십시오.

Head Office/Manufacturer: Yamaha Corporation 10-1, Nakazawa-cho, Chuo-ku, Hamamatsu, 430-8650, Japan

Importer (European Union): Yamaha Music Europe GmbH Siemensstrasse 22-34, 25462 Rellingen, Germany

Importer (United Kingdom): Yamaha Music Europe GmbH (UK) Sherbourne Drive, Tilbrook, Milton Keynes, MK7 8BL, United Kingdom

雅马哈乐器音响（中国）投资有限公司

上海市静安区新闻路1818号云和大厦2楼

客户服务热线：4000517700

公司网址：<https://www.yamaha.com.cn>

制造商：雅马哈株式会社

制造商地址：日本静冈县滨松市中央区中泽町10-1

进口商：雅马哈乐器音响（中国）投资有限公司

进口商地址：上海市静安区新闻路1818号云和大厦2楼

原产地：印度尼西亚

台灣山葉音樂股份有限公司

YAMAHA MUSIC & ELECTRONICS TAIWAN CO., LTD.

<https://tw.yamaha.com>

總公司: (02) 7741-8888 新北市板橋區遠東路1號2樓

客服專線: 0809-091388

原產地：印尼

Yamaha Pro Audio global website
<https://www.yamahaproaudio.com/>

Yamaha Downloads
<https://download.yamaha.com/>

© 2024 Yamaha Corporation
Published 04/2024
2024年4月发行
CREI-A0



VHE4900