



ARIUS

YDP-163

YDP-143

Manual do Proprietário

Antes de usar o instrumento, não esqueça de ler as "PRECAUÇÕES" nas páginas 5 e 7.
Para obter informações sobre como montar o instrumento, consulte as instruções no final deste manual.

Important Notice: Guarantee Information for customers in European Economic Area (EEA) and Switzerland

English	Important Notice: Guarantee Information for customers in EEA* and Switzerland For detailed guarantee information about this Yamaha product, and Pan-EEA* and Switzerland warranty service, please either visit the website address below (Printable file is available at our website) or contact the Yamaha representative office for your country. * EEA: European Economic Area
Deutsch	Wichtiger Hinweis: Garantie-Information für Kunden in der EWR* und der Schweiz Für nähere Garantie-Information über dieses Produkt von Yamaha, sowie über den Pan-EEA*- und Schweizer Garantieservice, besuchen Sie bitte entweder die folgende angegebene Internetadresse (eine druckfähige Version befindet sich auch auf unserer Webseite), oder wenden Sie sich an den für Ihr Land zuständigen Yamaha-Vertrieb. *EWR: Europäischer Wirtschaftsraum
Français	Remarque importante: informations de garantie pour les clients de l'EEE et la Suisse Pour des informations plus détaillées sur la garantie de ce produit Yamaha et sur le service de garantie applicable dans l'ensemble de l'EEE ainsi qu'en Suisse, consultez notre site Web à l'adresse ci-dessous (le fichier imprimable est disponible sur notre site Web) ou contactez directement Yamaha dans votre pays de résidence. * EEE : Espace Economique Européen
Nederlands	Belangrijke mededeling: Garantie-informatie voor klanten in de EER* en Zwitserland Voor gedetailleerde informatie over dit Yamaha-product en de garantieservice in heel de EER* en Zwitserland, gaat u naar de onderstaande website (u vindt een afdrukbare bestand op onze website) of neemt u contact op met de vertegenwoordiging van Yamaha in uw land. * EER: Europese Economische Ruimte
Español	Aviso importante: información sobre la garantía para los clientes del EEE* y Suiza Para una información detallada sobre este producto Yamaha y sobre el soporte de garantía en la zona EEE* y Suiza, visite la dirección web que se incluye más abajo (la versión del archivo para imprimir está disponible en nuestro sitio web) o póngase en contacto con el representante de Yamaha en su país. * EEE: Espacio Económico Europeo
Italiano	Aviso importante: informazioni sulla garanzia per i clienti residenti nell'EEA* e in Svizzera Per informazioni dettagliate sulla garanzia relativa a questo prodotto Yamaha e l'assistenza in garanzia nei paesi EEA* e in Svizzera, potete consultare il sito Web all'indirizzo riportato di seguito (è disponibile il file in formato stampabile) oppure contattate l'ufficio di rappresentanza locale della Yamaha. * EEA: Area Economica Europea
Português	Aviso importante: informações sobre as garantias para clientes da AEE* e da Suíça Para obter uma informação pormenorizada sobre este produto da Yamaha e sobre o serviço de garantia na AEE* e na Suíça, visite o site a seguir (o arquivo para impressão está disponível no nosso site) ou entre em contato com o escritório de representação da Yamaha no seu país. * AEE: Área Económica Europeia
Ελληνικά	Σημαντική σημείωση: Πληροφορίες εγγύησης για τους πελάτες στον ΕΟΧ* και Ελβετία Για λεπτομερείς πληροφορίες εγγύησης σχετικά με το προϊόν της Yamaha και την κάλυψη εγγύησης σε όλες τις χώρες του ΕΟΧ και την Ελβετία, επισκεφτείτε την παρακάτω ιστοσελίδα (Εκτυρίσιμη μορφή είναι διαθέσιμη στην ιστοσελίδα μας) ή απευθυνθείτε στην αντιπροσωπεία της Yamaha στη χώρα σας. * ΕΟΧ: Ευρωπαϊκός Οικονομικός Χώρος
Svenska	Viktigt: Garantierinformation för kunder i EES-området* och Schweiz För detaljerad information om denna Yamaha-produkt samt garantiservice i hela EES-området* och Schweiz kan du antingen besöka nedanstående webbadress (en utskriftsvänlig fil finns på webbplatsen) eller kontakta Yamahas officiella representant i ditt land. * EES: Europeiska Ekonomiska Samarbetsområdet
Norsk	Viktig merknad: Garantierinformasjon for kunder i EØS* og Sveits Detaljert garantierinformasjon om dette Yamaha-produktet og garantiservice for hele EØS-området* og Sveits kan fås enten ved å besöka nettstedressen nedenfor (utskriftsvennlig fil finnes på vares nettsted) eller kontakte kontakta Yamaha-kontoret i landet der du bor. * EØS: Det europeiske økonomiske samarbeidsområdet
Dansk	Vigtig oplysning: Garantierplysninger til kunder i EØO* og Schweiz De kan finde detaljerede garantierplysninger om dette Yamaha-produkt og den fælles garantierplejeservice for EØO* (og Schweiz) ved at besøge det websted, der er angivet nedenfor (der findes en fil, som kan udskrives, på vores websted), eller ved at kontakte Yamahas nationale repræsentationskontor i det land, hvor De bor. * EØO: Det Europæiske Økonomiske Område

Suomi	Tärkeä ilmoitus: Taku tiedot Euroopan talousalueen (ETA)* ja Sveitsin asiakkaille Tämän Yamaha-tuotteen sekä ETA-alueen ja Sveitsin takuuta koskevat yksityiskohtaiset tiedot saatte alla olevasta nettiosoitteesta. (Tulostettava tiedosto saatavissa sivustollamme.) Voititte myös ottaa yhteyttä paikalliseen Yamaha-edustajaan. *ETA: Euroopan talousalue
Polski	Ważne: Warunki gwarancyjne obowiązujące w EOG* i Szwajcarii Aby dowiedzieć się więcej na temat warunków gwarancyjnych tego produktu firmy Yamaha i serwisu gwarancyjnego w całym EOG* i Szwajcarii, należy odwiedzić wskazaną poniżej stronę internetową (plik gotowy do wydruku znajduje się na naszej stronie internetowej) lub skontaktować się z przedstawicielem firmy Yamaha w swoim kraju. * EOG — Europejski Obszar Gospodarczy
Česky	Důležité oznámení: Zaruční informace pro zákazníky v EHS* a ve Švýcarsku Podrobné zaruční informace o tomto produktu Yamaha a zaručením servisu v celém EHS* a ve Švýcarsku naleznete na níže uvedené zaruční adrese (soubor k tisku je dostupný na našich webových stránkách) nebo se můžete obrátit na zastoupení firmy Yamaha ve své zemi. * EHS: Evropský hospodářský prostor
Magyar	Fontos figyelmeztetés: Garancia-információk az EGT* területén és Svájcban élő vásárlók számára A jelen Yamaha termékre vonatkozó részletes garancia-információk, valamint az EGT*-re és Svájcra kiterjedő garanciális szolgáltatás tekintetében keressék fel webhelyünket az alábbi címen (a webhelyen nyomtatható fájl is található), vagy pedig lépjen kapcsolatba az országában működő Yamaha képviselői iróddal. * EGT: Európai Gazdasági Térség
Eesti keel	Oluline märkus: Garantiteave Euroopa Majanduspiirkonna (EMP)* ja Šveitsi klientidele Täpsemat teabemeid selle Yamaha toote garantii ning kogu Euroopa Majanduspiirkonna ja Šveitsi garantiteeninduse kohta, külastage palun veebisaiti alljärgneval aadressil (meie saidil on saadaval printitav fail) või pöörduge Teie regioni Yamaha esinduse poole. * EMP: Euroopa Majanduspiirkond
Latviešu	Svarīgi paziņojums: garantijas informācija klientiem EEZ* un Šveicā Lai saņemtu detaļizētā garantijas informāciju par šo Yamaha produktu, kā arī garantijas apkalpošanu EEZ* un Šveicā, lūdzam apmeklēt vietni, kurā ir norādīts šīs informācijas avots (drukājamo failu var lejupielādēt šajā vietnē) vai sazināties ar Jūsu valstī apkalpojošo Yamaha pārstāvniecību. * EEZ: Eiropas Ekonomikas zona
Lietuvių kalba	Dėmesio: informacija dėl garantijos ir šveicarijos Jei reikia išsamesnės informacijos apie šį „Yamaha“ produktą ir jo techninę priežiūrą visoje EEZ* ir Šveicarijoje, apsilankykite mūsų svetainėje toliau nurodytu adresu (svetainėje yra spausdinamas failas) arba kreipkitės į „Yamaha“ atstovą šioje savo šalyje. *EEZ – Europos ekonominė erdvė
Slovenčina	Dôležité upozornenie: Informácie o záruke pre zákazníkov v EHP* a Švajčiarsku Podrobné informácie o záruke týkajúce sa tohto produktu od spoločnosti Yamaha a garančnom servise v EHP* a Švajčiarsku nájdete na webovej stránke uvedenej nižšie (na našej webovej stránke je k dispozícii súbor na tlač) alebo sa obráťte na zástupcu spoločnosti Yamaha vo svojej krajine. * EHP: Európsky hospodársky priestor
Slovenščina	Pomembno obvestilo: Informacije o garanciji za kupce v EGP* in Švici Za podrobnejše informacije o tem Yamahinem izdelku ter garancijskem servisu v celotnem EGP in Švici, obiščite spletno mesto, ki je navedeno spodaj (natisljiva datoteka je na voljo na našem spletnem mestu), ali se obrnite na Yamahinega predstavnika v svoji državi. * EGP: Evropski gospodarski prostor
Български език	Важно съобщение: Информация за гаранцията за клиенти в ЕИП* и Швейцария За подробна информация за гаранцията за този продукт на Yamaha и гаранционното обслужване в панаевропейската зона на ЕИП* и Швейцария или посетете посочения по-долу уеб сайт (на нашия уеб сайт има файл за печат), или се свържете с представителния офис на Yamaha във вашата страна. * ЕИП: Европейско икономическо пространство
Limba română	Notificare importantă: Informații despre garanție pentru clienții din SEE* și Elveția Pentru informații detaliate privind acest produs Yamaha și serviciul de garanție Pan-SEE*, și Elveția, vizitați site-ul la adresa de mai jos (fișierul imprimabil este disponibil pe site-ul nostru) sau contactați biroul reprezentanței Yamaha din țara dumneavoastră. * SEE: Spațiul Economic European

<http://europe.yamaha.com/warranty/>

Informações para os utilizadores sobre a recolha e eliminação de equipamentos velhos



Este símbolo nos produtos, embalagem e/ou documentos que os acompanham significa que os produtos elétricos e eletrónicos velhos não devem ser misturados com o lixo doméstico geral.

Para o tratamento, recuperação e reciclagem apropriados de produtos velhos, leve-os para os pontos de recolha aplicáveis, de acordo com a legislação nacional do seu país e com a Diretiva 2002/96/CE.

Através da eliminação correta destes produtos, ajudará a poupar recursos valiosos e a prevenir quaisquer potenciais efeitos negativos sobre a saúde humana e o meio ambiente, que poderiam ocorrer do manuseio inapropriado de resíduos.

Para mais informações sobre a recolha e reciclagem de produtos velhos, contacte a autoridade local responsável, o serviço de recolha de resíduos ou o local de venda onde comprou os produtos.

[Para utilizadores comerciais na União Europeia]

Se quiser eliminar equipamentos elétricos e eletrónicos, contacte o seu revendedor ou fornecedor para mais informações.

[Informações sobre a eliminação nos países fora da União Europeia]

Este símbolo é válido apenas na União Europeia. Se pretender eliminar estes itens, contacte a autoridade local responsável ou o seu revendedor e informe-se sobre o método de eliminação correto.

(weee_eu_pt_01a)

PRECAUÇÕES

LEIA COM ATENÇÃO ANTES DE UTILIZAR O INSTRUMENTO

Mantenha este manual em lugar seguro e à mão para referências futuras.

Para o adaptador CA



ADVERTÊNCIAS

- Este adaptador CA deve ser usado somente com instrumentos eletrônicos da Yamaha. Não o utilize para nenhum outro fim.
- Deve ser usado somente em ambientes internos. Não o utilize em ambientes molhados.



CUIDADO

- Ao instalar o produto, verifique se a tomada de corrente alternada (CA) pode ser acessada com facilidade. Se houver algum problema ou defeito, imediatamente desligue a chave Liga/Desliga do instrumento e desconecte o adaptador CA da tomada. Quando o adaptador CA está conectado a uma tomada de corrente alternada (CA), um nível mínimo de eletricidade é transmitido, mesmo que a chave Liga/Desliga esteja desligada. Se não for utilizar o instrumento por um longo período, desconecte o cabo de força da tomada CA.

Para YDP-163/YDP-143



ADVERTÊNCIAS

Siga sempre as precauções básicas mencionadas abaixo para evitar ferimentos graves ou até mesmo morte por choque elétrico, curto-circuito, danos, incêndio ou outros acidentes. Essas precauções incluem, mas não estão limitadas a:

Fonte de alimentação/adaptador de alimentação CA

- Não coloque o cabo de força próximo a fontes de calor, como aquecedores ou radiadores. Também não o dobre excessivamente ou poderá danificá-lo, nem coloque objetos pesados sobre ele.
- Utilize apenas a tensão especificada como correta para o instrumento. A tensão correta está impressa na placa de identificação do instrumento.
- Use somente o adaptador especificado (página 34). A utilização do adaptador incorreto poderá danificar o instrumento ou causar superaquecimento.
- Verifique o plugue elétrico periodicamente e remova a sujeira e o pó acumulados nele.

Não abra

- Este instrumento não contém peças cuja manutenção possa ser feita pelo usuário. Não abra o instrumento nem tente desmontar ou modificar os componentes internos em hipótese alguma. Caso o instrumento não esteja funcionando de forma correta, pare de utilizá-lo imediatamente e leve-o a uma assistência técnica autorizada Yamaha.

Advertência: água

- Não exponha o instrumento à chuva, não o utilize perto de água nem em locais úmidos e não coloque sobre ele objetos (como jarros, garrafas ou copos) contendo líquidos. Se algum líquido, como água, penetrar no instrumento, desligue-o imediatamente e desconecte o cabo de alimentação da tomada CA. Em seguida, leve o instrumento a uma assistência técnica autorizada Yamaha.
- Nunca conecte nem desconecte o plugue elétrico com as mãos molhadas.

Advertência: incêndio

- Não coloque objetos incandescentes, como velas, sobre a unidade. Um objeto incandescente pode cair e causar incêndio.

Se você observar qualquer anormalidade

- Quando ocorrer um dos seguintes problemas, desligue o aparelho imediatamente e desconecte o plugue elétrico da tomada. Em seguida, leve o dispositivo a uma assistência técnica autorizada Yamaha.
 - O cabo de alimentação ou o plugue ficar desgastado ou danificado.
 - Ele emitir fumaça ou odores anormais.
 - Algum objeto tiver caído dentro do instrumento.
 - Houver uma perda súbita de som durante o uso do instrumento.



CUIDADO

Siga sempre as precauções básicas mencionadas abaixo para evitar que você ou outras pessoas se machuquem, bem como para evitar que ocorram avarias no instrumento ou em outros objetos. Essas precauções incluem, mas não estão limitadas a:

Fonte de alimentação/adaptador de alimentação CA

- Não conecte o instrumento a uma tomada elétrica utilizando um benjamim. Isso poderá prejudicar a qualidade do som ou causar o superaquecimento da tomada.
- Ao desconectar o plugue elétrico do instrumento ou da tomada, segure sempre o próprio plugue, nunca o cabo. Se você puxar o cabo, ele poderá ser danificado.
- Remova o plugue elétrico da tomada quando o instrumento não for utilizado por um longo período ou durante tempestades elétricas.

Montagem

- Leia atentamente a documentação fornecida que explica o processo de montagem. Se o instrumento não for montado na sequência correta, ele poderá ser danificado ou até mesmo causar ferimentos.

Localização

- Não deixe o instrumento em posições instáveis de onde ele pode sofrer quedas acidentais.
- Ao transportar ou movimentar o instrumento, use sempre duas ou mais pessoas. Se você tentar erguer o instrumento sozinho, poderá machucar as costas, sofrer outras lesões ou danificar o instrumento.
- Antes de mover o instrumento, remova todos os cabos conectados para evitar danos aos cabos ou ferimentos em pessoas que possam tropeçar neles.
- Ao configurar o produto, verifique se a tomada de corrente alternada (CA) pode ser acessada com facilidade. Se houver algum problema ou defeito, desligue o aparelho imediatamente e desconecte o plugue da tomada. Mesmo quando o aparelho está desligado, a eletricidade continua fluindo para o produto em um nível mínimo. Se não for utilizar o produto por um longo período, desconecte o cabo de alimentação da tomada de corrente alternada (CA).
- Use somente a mesa especificada para o instrumento. Ao fixar a mesa ou o suporte, utilize apenas os parafusos fornecidos. Se você não fizer isso, poderá causar danos aos componentes internos ou provocar a queda do instrumento.

Conexões

- Antes de conectar o instrumento a outros componentes eletrônicos, desligue todos os componentes. Antes de ligar ou desligar todos os componentes, ajuste o volume para o nível mínimo.
- Ajuste o volume de todos os componentes para o nível mínimo e aumente gradualmente os controles de volume enquanto toca o instrumento para definir o nível de audição desejado.

Aviso: manuseio

- Não insira seus dedos nem suas mãos nas aberturas da tampa das teclas ou do instrumento. Além disso, tenha cuidado para que a tampa das teclas não prenda os seus dedos.
- Nunca insira nem deixe cair papel, objetos metálicos ou outros objetos nas aberturas da tampa das teclas, do painel ou do teclado. Isso poderia causar dano físico a você e a outras pessoas, ao instrumento ou outro equipamento, ou falha operacional.
- Não apoie o corpo nem coloque objetos pesados sobre o instrumento. Além disso, não pressione os botões, as chaves nem os conectores com muita força.
- Não utilize o instrumento/dispositivo ou os fones de ouvido por um longo período com volume alto ou desconfortável, pois isso pode causar a perda permanente da audição. Se você apresentar algum problema de audição ou zumbido no ouvido, procure um médico.

Uso do banco (Se incluído)

- Não deixe o banco em posições instáveis de onde ele pode sofrer quedas acidentais.
- Sente-se corretamente para tocar e não fique em pé no banco. Usá-lo como ferramenta, como escada ou para qualquer outro propósito poderá resultar em acidente ou lesão.
- Para evitar acidentes ou ferimentos, somente uma pessoa por vez poderá ocupar o banco.
- Se os parafusos do banco ficarem frouxos devido ao uso prolongado, aperte-os periodicamente usando a ferramenta que o acompanha.
- Tenha cuidado especial com crianças pequenas para que não caiam do banco. Como o banco não tem um encosto, o uso sem supervisão poderá causar um acidente ou ferimento.

A Yamaha não pode ser responsabilizada por danos causados pelo uso indevido ou por modificações efetuadas no instrumento nem pela perda ou destruição de dados.

Desligue sempre o instrumento quando ele não estiver sendo utilizado.

Mesmo quando a chave [⏻] (Standby/On - Em espera/Ligado) esteja em modo de espera (lâmpada de energia desligada), a eletricidade continuará fluindo para o instrumento em um nível mínimo.

Se não for utilizar o instrumento por um longo período, desconecte o cabo de força da tomada de corrente alternada.

O número de modelo, número de série, requisitos de energia, etc. podem ser encontrados na placa de nome, que está na parte inferior da unidade. Anote-o no espaço reservado abaixo e guarde este manual como registro de compra permanente para auxiliar na identificação do produto em caso de roubo.

Nº do modelo

Nº de série

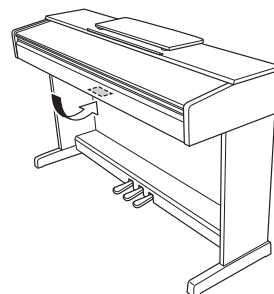

(bottom_pt_01) A placa de identificação fica na parte inferior da unidade.

AVISO

Para evitar a possibilidade de defeito/danos ao produto, danos aos dados ou danos a outras propriedades, siga os avisos abaixo.

■ Manuseio

- Não utilize o instrumento perto de aparelhos elétricos, como televisores, rádios, equipamento estéreo, telefones celulares ou outros. Caso contrário, o instrumento, o televisor ou o rádio poderão gerar interferência. Ao usar o instrumento junto com um aplicativo no iPad, iPhone ou iPod touch, é recomendável colocar a opção “Airplane Mode” (Modo Avião) na posição “ON” (ativado, deslizando para a direita) no dispositivo para evitar ruído causado pela comunicação.
- Não exponha o instrumento a pó excessivo, a vibrações nem a calor ou frio extremo (por exemplo, não o deixe exposto a luz direta do sol, próximo a um aquecedor nem o deixe dentro do carro durante o dia) para evitar a possibilidade de deformação do painel, avaria dos componentes internos ou funcionamento instável. (faixa de temperatura operacional verificada: 5° a 40 °C ou 41° a 104 °F.)
- Não coloque objetos de vinil, plástico ou borracha sobre o instrumento, pois poderá descolorir o painel ou o teclado.

■ Manutenção

- Para limpar o instrumento, utilize um pano macio e seco/ ligeiramente úmido. Não utilize tiner, solventes, álcool, soluções de limpeza ou panos de limpeza com produtos químicos.
- Durante alterações extremas de temperatura ou umidade, poderá ocorrer condensação e acúmulo de água na superfície do instrumento. Se a água não for retirada, as partes de madeira poderão absorvê-la, danificando o instrumento. Seque imediatamente o instrumento com um pano macio.

■ Salvamento de dados

- Alguns dos dados do instrumento (página 28) são mantidos quando a alimentação é desligada. No entanto, os dados salvos podem ser perdidos devido a falhas, erros de operação etc. Salve dados importantes em um dispositivo externo, como um computador (página 28).

Informações

■ Sobre direitos autorais

- A cópia dos dados musicais disponíveis comercialmente, incluindo, entre outros, dados MIDI e/ou dados de áudio, é estritamente proibida, exceto para uso pessoal.
- Este produto incorpora e reúne conteúdos cujos direitos autorais são detidos pela Yamaha ou cuja licença para uso de direitos autorais de terceiros foi concedida à Yamaha. Devido a leis de direitos autorais e a outras leis relevantes, NÃO é permitido distribuir mídias em que esses conteúdos estejam salvos ou gravados e quando são praticamente os mesmos ou muito semelhantes aos conteúdos incorporados ao produto.
 - * Os conteúdos indicados acima incluem um programa de computador, dados de Estilo de acompanhamento, dados MIDI, dados WAVE, dados de gravação de voz, uma partitura, dados de partitura etc.
 - * É permitido distribuir uma mídia em que sua apresentação ou produção musical que usa esses conteúdos está gravada e, nesses casos, não é necessário solicitar permissão da Yamaha Corporation.

■ Sobre funções/dados que acompanham o instrumento

- Algumas das músicas predefinidas tiveram os arranjos ou durações editados e podem não ser exatamente iguais às originais.

■ Sobre este manual

- As ilustrações mostradas neste manual têm apenas fins instrutivos e podem apresentar diferenças em relação às exibidas no seu equipamento.
- iPhone, iPad ou iPod touch são marcas comerciais da Apple Inc., registradas nos Estados Unidos e em outros países.
- Os nomes de empresas e produtos deste manual são marcas comerciais ou registradas de suas respectivas empresas.

■ Afinação

- Ao contrário de um piano acústico, não é necessário afinar o instrumento (embora a afinação, em termos de inflexão da altura do som, possa ser ajustada pelo usuário para corresponder à inflexão de outros instrumentos). Isto ocorre porque a afinação de instrumentos digital é sempre mantida perfeitamente.

Conteúdo

PRECAUÇÕES	5
Sobre os manuais.....	9
Acessórios incluídos	9
Controles e terminais do Painel.....	10

Operações básicas

Instalando.....	11
Cobertura das teclas	11
Estante para partitura.....	11
Ligar o instrumento.....	12
Configuração do volume	12
Função de desligamento automático	13
Utilização de fones de ouvido	13
Tocando o piano.....	14
Intelligent Acoustic Control (IAC, Controle acústico inteligente)	14
Uso dos pedais	15
Utilização da ressonância de sustentação.....	15
Configuração dos sons de confirmação de operação.....	16
Alteração da sensibilidade ao toque.....	16
Uso do metrônomo	17

Operações avançadas

Reprodução de vários sons de instrumentos musicais (vozes).....	18
Seleção de voz.....	18
Ouvir músicas de demonstração	19
Adição de variações ao som (reverberação).....	20
Transposição da afinação em semitons	21
Ajuste de afinação.....	21
Sobreposição de duas vozes (modo Dual).....	22
Tocando em dupla.....	23
Reprodução de músicas e prática.....	24
Ouvir 50 músicas predefinidas	24
Praticar uma parte de uma mão	25

Reproduzir do início de um compasso que inclui pausa ou silêncio	25
--	----

Gravando sua apresentação

Gravando sua apresentação	26
Alteração das configurações iniciais da música gravada	27
Exclusão de dados gravados	27

Fazendo backup dos dados e inicializando as configurações.....

Dados mantidos quando o instrumento é desligado	28
Salvando os dados da música do usuário no computador.....	28
Transferir arquivos SMF entre um computador e o instrumento.....	28
Inicializando as configurações	28

Apêndice

Solução de problemas	29
Montagem da mesa do teclado	30
Especificações.....	34
Índice.....	35

Obrigado por escolher o piano digital Yamaha.

Para aproveitar ao máximo o desempenho potencial e os recursos do instrumento, leia os manuais com atenção e mantenha-os em um lugar de fácil acesso para referência futura.

Sobre os manuais

Este instrumento possui os seguintes manuais.

■ Manuais incluídos

 **Manual do Proprietário (este manual)**
Explica como usar o instrumento.

 **Quick Operation Guide (Guia rápido de operação) (folha separada)**
Mostra em tabela as funções atribuídas aos botões e ao teclado para uma compreensão rápida e fácil.

■ Manuais on-line (PDF)

 **iPhone/iPad Connection Manual (Manual de conexão do iPhone ou iPad)**
Explica como conectar o instrumento a um dispositivo inteligente, como iPhone, iPad etc.

 **Computer-related Operations (Operações informáticas)**
Inclui instruções sobre como conectar este instrumento a um computador e as operações relacionadas à transferência de dados de músicas.

 **MIDI Reference (Referência MIDI)**
Contém a Tabela de execução de MIDI e formato de dados MIDI, bem como descrições sobre as funções MIDI, como canal MIDI e configurações de controle local.

 **MIDI Basics (Noções básicas sobre MIDI) (somente em inglês, francês e alemão)**
Contém explicações básicas sobre MIDI.

Para obter esses manuais, acesse o site de downloads da Yamaha e digite o nome do modelo para pesquisar os arquivos desejados.

Yamaha Downloads

<http://download.yamaha.com/>

Acessórios incluídos

- Manual do Proprietário (este manual)
- Quick Operation Guide (Guia rápido de operação, folha separada)
- “50 Greats for the Piano” (livro de partituras)
- Online Member Product Registration (Registro de produto de membro on-line)^{*1}
- Garantia^{*2}
- Adaptador CA^{*2}
- Cabo de força^{*2} (somente YDP-163)
- Banco^{*2}

*1 O PRODUCT ID na folha é necessário para o preenchimento do formulário de registro do usuário.

*2 Dependendo da sua região, talvez não esteja incluído. Consulte o seu revendedor Yamaha.

Aplicativo para dispositivo inteligente – Digital Piano Controller

Com o aplicativo Digital Piano Controller em execução no seu iPhone/iPad/iPod touch, você pode controlar remotamente seu piano digital para ter ainda mais praticidade e flexibilidade. Ao apresentar os vários parâmetros na tela, esse aplicativo permite definir as configurações de uma forma visual e mais intuitiva. Para obter detalhes sobre o Digital Piano Controller, consulte o seguinte site da Yamaha.

<http://yamaha.com/kbdapps/>

Para obter instruções sobre como conectar o instrumento a um dispositivo inteligente, consulte o “Manual de conexão do iPhone ou iPad”.

Controles e terminais do Painel

As ilustrações foram tiradas do YDP-143.

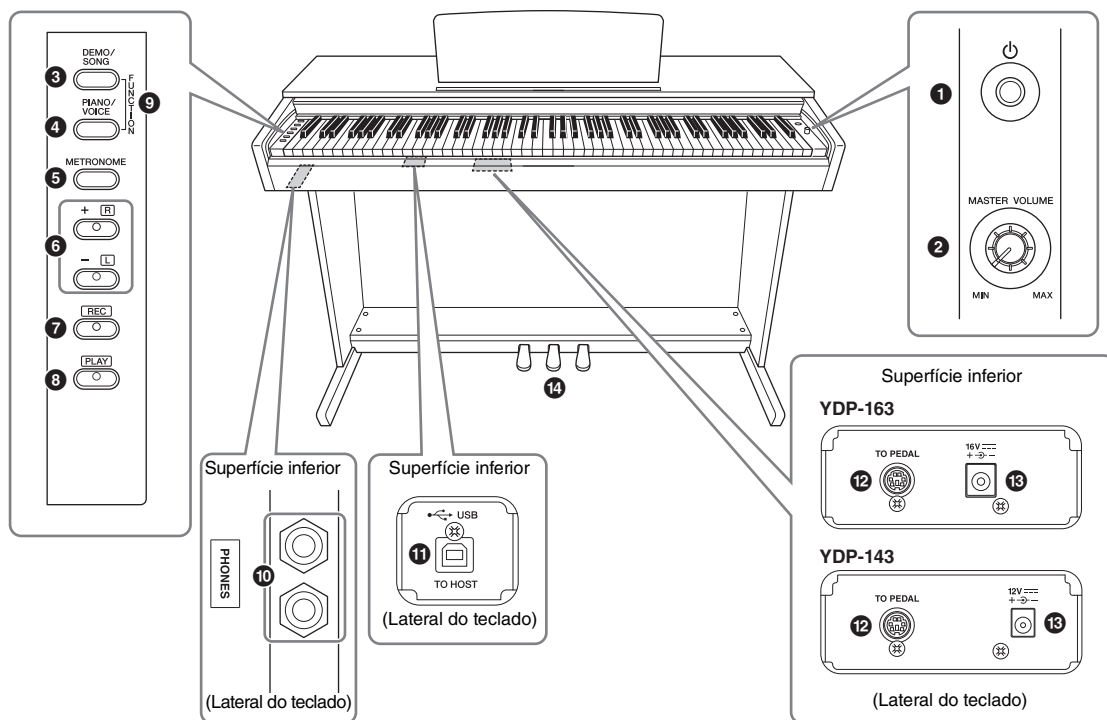

- 1** Chave [⏻] Standby/On..... página 12
Para ligar e desligar ou colocar em espera.
- 2** Botão giratório [MASTER VOLUME] ... página 12
Para ajustar o volume de todo o som.
- 3** Botão [DEMO/SONG] páginas 19, 24
Para reprodução das músicas demo e das músicas predefinidas.
- 4** Botão [PIANO/VOICE] páginas 18, 20, 22
Para selecionar uma única voz, duas vozes a serem sobrepostas ou um tipo de reverberação.
- 5** Botão [METRONOME] página 17
Para iniciar ou interromper o metrônomo.
- 6** Botões [+R], [-L] páginas 17, 18, 24, 25
 - Em geral, são para selecionar a próxima voz ou a anterior.
 - Ao reproduzir uma música, servem para selecionar a próxima música ou a anterior e (mantendo [PLAY] pressionado) ligar/desligar a parte da mão direita e esquerda, individualmente.
 - Ao reproduzir o metrônomo, são para aumentar ou diminuir o tempo.
- 7** Botão [REC] página 26
Para gravar a sua execução no teclado.
- 8** Botão [PLAY] página 26
Para reproduzir a apresentação gravada.

- 9** [FUNCTION] páginas 16, 21
Ao manter pressionados os botões [DEMO/SONG] e [PIANO/VOICE] simultaneamente e pressionar uma tecla específica, você pode alterar várias configurações, incluindo MIDI, parâmetros de transposição etc.
- 10** Saídas [PHONES] página 13
Para conectar fones de ouvido estéreo padrão.
- 11** Terminal [USB TO HOST]
Para conexão com um computador ou dispositivo inteligente, como um iPhone ou iPad. Consulte o manual on-line “Operações relacionadas ao computador” para obter informações sobre a conexão com um computador. Para obter instruções sobre como usar MIDI, consulte o manual on-line “Referência MIDI” (página 9).
- AVISO**
Use um cabo USB do tipo AB com menos de 3 metros. Não é possível usar cabos USB 3.0.
- 12** Saída [TO PEDAL] página 32
Para conexão do cabo do pedal.
- 13** Saída DC IN página 12
Para conexão do adaptador CA.
- 14** Pedais página 15
Para controlar expressão e sustentação, como em um piano acústico.

Instalando

Cobertura das teclas

Para abrir a cobertura das teclas:

levante ligeiramente a cobertura, depois empulse e deslize até o final.

Para fechar a cobertura das teclas:

deslize a cobertura em direção a você e abaixe-a com cuidado sobre as teclas.

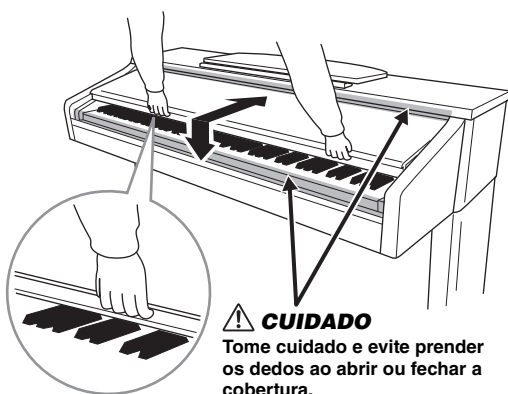

⚠ CUIDADO
Tome cuidado e evite prender os dedos ao abrir ou fechar a cobertura.

⚠ CUIDADO

- Segure a cobertura com as duas mãos ao abri-la ou fechá-la. Não a solte até que a mesma esteja totalmente aberta ou fechada. Tenha cuidado para não prender os dedos (os seus ou os dos outros, principalmente de crianças) entre a cobertura e a unidade principal.
- Não coloque objetos, como metais ou papel, sobre a cobertura das teclas. Pequenos objetos colocados na cobertura das teclas podem cair dentro da unidade quando ela for aberta, tornando quase impossível removê-los. Isso pode causar choque elétrico, curto circuito, incêndio ou outros sérios danos ao instrumento.

Estante para partitura

Para levantar a estante para partitura:

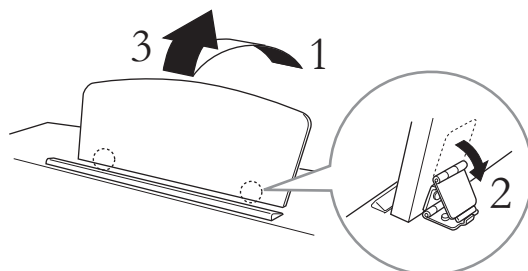

1. Puxe a estante para partitura para cima e na sua direção, até a extensão máxima possível.
2. Vire para baixo os dois suportes de metal que estão localizados atrás da estante para partitura, à esquerda e à direita.
3. Abaixar a estante para partitura de forma que ela fique apoiada nos suportes de metal.

Para abaixar a estante para partitura:

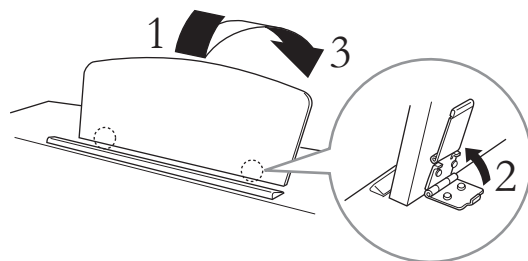

1. Puxe a estante para partitura na sua direção, até a extensão máxima possível.
2. Levante os dois suportes de metal (atrás da estante para partitura).
3. Empurre a estante para partitura para trás e com cuidado, até abaixá-la completamente.

⚠ CUIDADO

Não tente usar a estante para partitura em uma posição semilevantada. Ao abaixá-la, não a solte enquanto ela não estiver totalmente posicionada.

Ligar o instrumento

1. Conecte os plugues do adaptador CA na ordem indicada na ilustração.

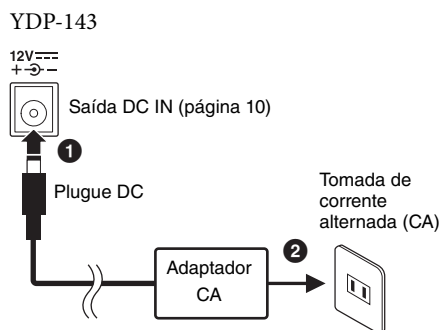
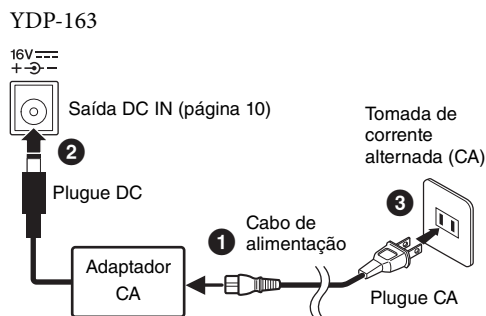

O formato do plugue e tomada difere de acordo com a localidade.

⚠ **ADVERTÊNCIAS**

Use apenas o adaptador especificado (página 34). O uso de outros adaptadores pode resultar em danos irreparáveis ao adaptador e ao instrumento.

⚠ **CUIDADO**

Remova o plugue CA da tomada CA quando não for utilizar o instrumento por longos períodos ou durante tempestades elétricas.

OBSERVAÇÃO

Siga este procedimento na ordem inversa ao desconectar o adaptador CA.

Para o adaptador de alimentação com plugue removível

Não remova o plugue do adaptador de alimentação. Se o plugue for removido acidentalmente, encaixe-o sem tocar nas partes metálicas e, em seguida, empurre-o para dentro completamente até ouvir um clique.

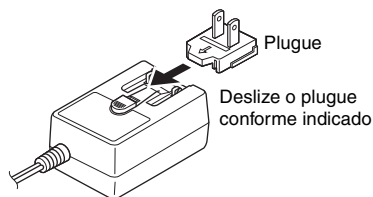

O formato do plugue e tomada difere de acordo com a localidade.

⚠ **ADVERTÊNCIAS**

- Sempre mantenha o plugue conectado ao adaptador CA. O uso do plugue sozinho pode causar choque elétrico ou incêndio.
- Nunca toque na parte metálica ao conectar o plugue. Para evitar choque elétrico, curto-circuito ou danos, também tome cuidado para que não haja poeira entre o adaptador CA e o plugue.

2. Pressione a chave [ϕ] (Standby/On) para ligar o instrumento.

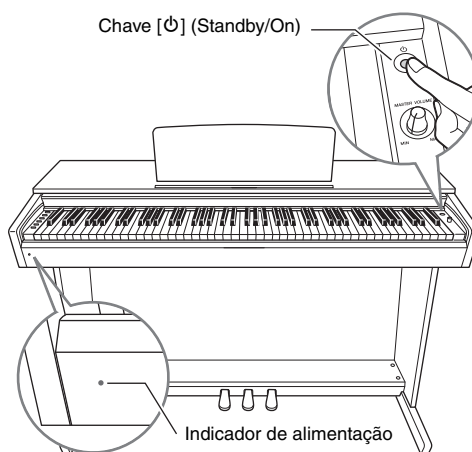

Indicador de alimentação

Se fechar a cobertura das teclas sem colocar o instrumento em espera, o indicador de alimentação permanece aceso, indicando que o instrumento ainda está ligado.

Quando estiver pronto para colocar em espera, pressione a chave [ϕ] (Standby/On) novamente por um segundo. O indicador de alimentação desliga.

⚠ **CUIDADO**

Mesmo quando a chave [ϕ] (Stand-by/On) está na posição "Standby", o instrumento continua recebendo um nível mínimo de eletricidade. Se não for utilizar o instrumento por um longo período, desconecte o cabo de alimentação da tomada de parede CA.

Configuração do volume

Quando começar a tocar, use o botão [MASTER VOLUME] para ajustar o volume de todo o som do teclado.



⚠ **CUIDADO**

Não use este instrumento em um nível de volume alto por longos períodos para evitar danos à sua audição.

Função de desligamento automático

Para evitar o consumo de energia desnecessário, este instrumento possui uma função de Desligamento automático que desliga automaticamente o instrumento se ele não for utilizado por aproximadamente 30 minutos. Se não desejar usar a função Desligamento automático, altere a configuração conforme descrito a seguir. A configuração (ativada ou desativada) será preservada mesmo se o instrumento for desligado.

Configuração padrão:

Ativado

Desativação da função Desligamento automático

Quando o instrumento estiver desligado

Mantendo pressionada a tecla A-1 (a tecla mais baixa), pressione [⏻] (Standby/On) para ligar o instrumento. O indicador [REC] piscará três vezes, indicando que a função Desligamento automático foi desativada.



Quando o instrumento estiver ligado

Mantendo pressionado [DEMO/SONG] e [PIANO/VOICE] simultaneamente, pressione a tecla A#5.

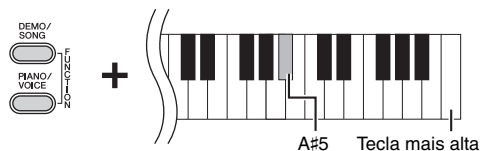

Ativar a função Desligamento automático

Mantendo pressionado [DEMO/SONG] e [PIANO/VOICE] simultaneamente, pressione a tecla A5.

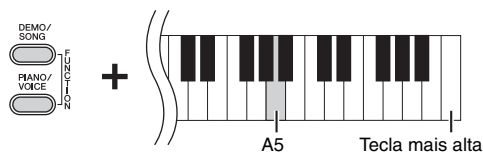

Utilização de fones de ouvido

Como este instrumento possui duas saídas [PHONES], é possível conectar dois conjuntos de fones de ouvido estéreo padrão. Se estiver usando apenas um conjunto de fones de ouvido, insira um plugue em qualquer saída e isto desligará automaticamente os alto-falantes.

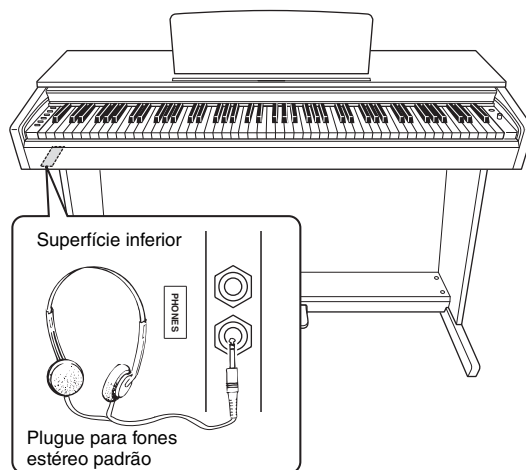

⚠ CUIDADO

Não use fones de ouvido em alto volume por muito tempo, pois pode causar perda de audição.

Reprodução de uma sensação natural de distância (Melhorador estereofônico)

O Melhorador estereofônico proporciona a sensação de que você está tocando um piano acústico real – mesmo quando está ouvindo o som por fones de ouvido. Normalmente, o som sai dos fones muito próximo aos seus ouvidos. No entanto, o efeito do Melhorador estereofônico recria a distância natural ou a sensação de espaço físico entre os seus ouvidos e o instrumento, exatamente como tocar um piano acústico.

Configuração padrão:

Ativado

Mantendo pressionado [PIANO/VOICE], pressione a tecla A#0 para ativar a função. Para desativar a função, pressione a tecla A0 enquanto mantém pressionado [PIANO/VOICE].

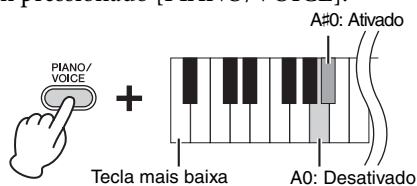

Tocando o piano

Intelligent Acoustic Control (IAC, Controle acústico inteligente)

Com esta função, a qualidade do som deste instrumento é ajustada e controlada automaticamente de acordo com o volume geral. Mesmo quando o volume estiver baixo, é possível ouvir os sons baixos e os sons altos com clareza.

Configuração padrão:

Ativado

Para ativar o IAC:

Mantendo pressionado [PIANO/VOICE], pressione a tecla F#0.



Para desativar o IAC:

Mantendo pressionado [PIANO/VOICE], pressione a tecla F0.



Para ajustar a profundidade do IAC:

Mantendo pressionado [PIANO/VOICE], pressione uma das teclas de A-1 a D#0.

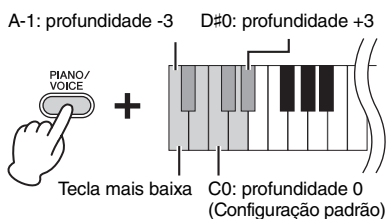

Quanto maior o valor, mais claramente serão escutados os sons agudos e graves a volumes mais baixos.

Intervalo de configuração:

A-1 (-3) – D#0 (+3)

Configuração padrão:

C0 (0)

Uso dos pedais

Pedal de sustentação (direito)

Pressionar este pedal susterá as notas por mais tempo. Soltar este pedal interrompe (amortece) imediatamente qualquer nota sustentada. Este pedal também possui uma função “meio-pedal” que cria efeitos de sustentação parcial, dependendo da pressão aplicada no pedal.

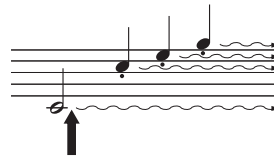

Quando você pressionar o pedal de sustentação aqui, esta nota e as notas que tocar antes de soltar o pedal se sustentarão por mais tempo.

Pedal tonal (central)

Pressionar este pedal ao segurar as teclas sustentará as teclas pressionadas (como se o pedal de sustentação tivesse sido pressionado), mas todas as teclas tocadas depois não serão sustentadas. Isto possibilita sustentar um acorde ou uma única nota baixa, por exemplo, enquanto outras teclas são tocadas em staccato.

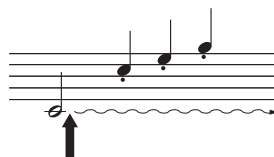

Quando pressionar o pedal tonal aqui, segurando a nota, esta será sustentada enquanto o pedal estiver pressionado.

Pedal una corda (esquerdo)

Pressionar este pedal diminuirá o volume e alterará ligeiramente o timbre das notas. As teclas tocadas antes de pressionar este pedal não são afetadas.

OBSERVAÇÃO

Se o pedal de sustentação não funcionar, verifique se o cabo do pedal está devidamente conectado à unidade principal (página 32).

Função de meio pedal

Esta função permite que a duração da sustentação varie dependendo da pressão utilizada no pedal. Quanto mais o pedal for pressionado, mais o som será sustentado. Por exemplo, se você pressionar o pedal de sustentação e todas as notas tocadas soarem um pouco sombrias e altas com muita sustentação, é possível soltar o pedal até a metade ou mais para cima para diminuir a sustentação (sensação sombria).

OBSERVAÇÃO

Enquanto o pedal tonal é mantido pressionado, as vozes de órgão e cordas soam continuamente sem enfraquecer depois que você solta as teclas.

OBSERVAÇÃO

Quando você seleciona a voz Jazz Organ, pressionar o pedal esquerdo alterna entre as velocidades de giro lenta e rápida do alto-falante giratório (página 18).

Utilização da ressonância de sustentação

O efeito de ressonância de sustentação simula o som de sustentação do pedal de sustentação em um piano de cauda, como se o pedal de sustentação estivesse sendo pressionado ao tocar o teclado. Este efeito é aplicado a todo o som do instrumento.

Para ligar a ressonância de sustentação:

Mantendo pressionado [PIANO/VOICE], pressione a tecla G#2.

Para desligar a ressonância de sustentação:

Mantendo pressionado [PIANO/VOICE], pressione a tecla G2.



Configuração padrão:

Ativado

Configuração dos sons de confirmação de operação

Quando uma configuração é alterada por meio de uma combinação de botão e tecla, é produzido um som de operação (“Ligado”, “Desligado”, clique, definição de um valor de tempo). É possível ativar (LIGADO) ou desativar (DESLIGADO) esse som de confirmação conforme desejado.

Ativação dos sons de confirmação de operação

Mantendo pressionado [DEMO/SONG] e [PIANO/VOICE] simultaneamente, pressione a tecla A#-1.

Desativação dos sons de confirmação de operação

Mantendo pressionado [DEMO/SONG] e [PIANO/VOICE] simultaneamente, pressione a tecla A-1.

Configuração padrão:
Ativado

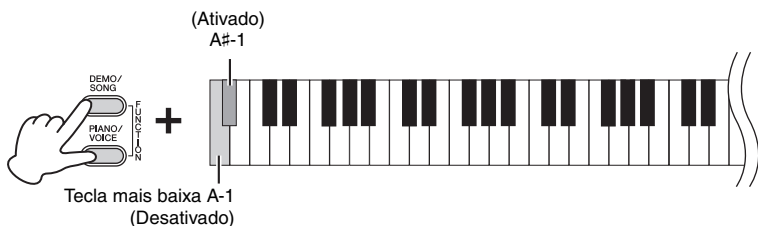

Alteração da sensibilidade ao toque

É possível especificar a sensibilidade ao toque (como o som responde à maneira que as teclas são pressionadas).

Mantendo pressionado [PIANO/VOICE], pressione uma das teclas entre A6 e C7.

OBSERVAÇÃO
Esta configuração é desativada para algumas vozes (por exemplo, o som de órgão).

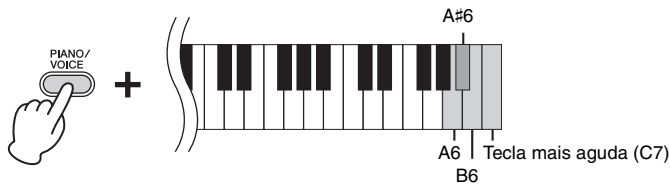

Configuração padrão:
B6 (Médio)

Tecla	Sensibilidade ao toque	Descrição
A6	Fixed	O nível de volume não será alterado mesmo se você tocar o teclado suavemente ou com força.
A#6	Soft	O nível de volume não será muito alterado quando você tocar o teclado suavemente ou com força.
B6	Medium	Esta é a sensibilidade ao toque padrão dos pianos.
C7	Hard	O nível de volume varia bastante, de pianíssimo a fortíssimo, para facilitar a expressividade dinâmica e dramática. É necessário tocar as teclas com força para produzir um som alto.

Uso do metrônomo

O recurso do metrônomo é conveniente para praticar com um tempo preciso.

1. Pressione [METRONOME] para iniciar o metrônomo.
2. Pressione [METRONOME] para parar o metrônomo.

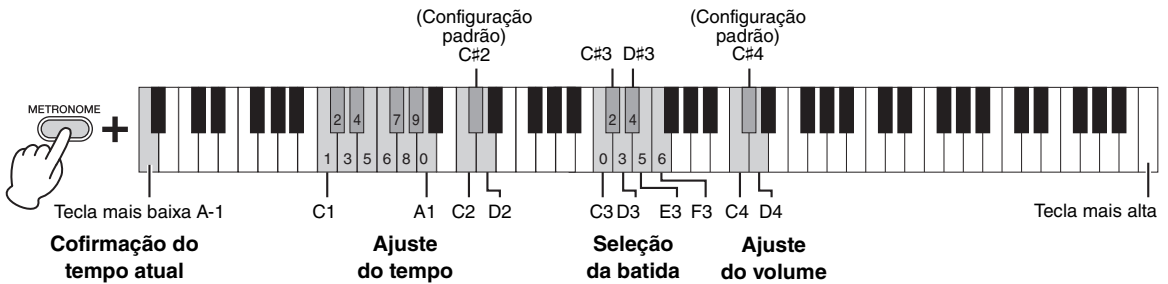

Confirmação da voz do valor de tempo atual (em inglês)

Mantendo pressionado [METRONOME], pressione a tecla A-1 (tecla mais baixa).

Seleção da batida

Mantendo pressionado [METRONOME], pressione uma das teclas de C3 a F3.

Ajuste do tempo

O tempo do metrônomo pode ser definido de 5 a 280 batidas por minuto.

- **Para aumentar ou diminuir o valor em 1:**

Enquanto o metrônomo estiver funcionando, pressione [+R] para aumentar ou [-L] para diminuir.

- **Para aumentar ou diminuir o valor em 10:**

Mantendo pressionado [METRONOME], pressione a tecla C2 para aumentar ou D2 para diminuir.

- **Para especificar um valor de três dígitos:**

Mantendo pressionado [METRONOME], pressione as teclas de C1 a A1 pertinentes, uma a uma, na sequência. Por exemplo, para definir "95", pressione as teclas A1 (0), G#1 (9) e E1 (5) em sequência.

- **Redefinição do valor para o padrão (120)**

Mantendo pressionado [METRONOME], pressione [+R] e [-L] simultaneamente ou pressione a tecla C#2.

Ajuste do volume

Mantendo pressionado [METRONOME], pressione a tecla D4 para aumentar o volume ou C4 para diminuir.

Tecla	Batida
C3	0
C#3	2
D3	3
D#3	4
E3	5
F3	6

OBSERVAÇÃO

Um valor numérico é lido quando uma tecla relevante é pressionada.

Intervalo de configuração:

1 – 20

Configuração padrão:

15 (C#4)

Reprodução de vários sons de instrumentos musicais (vozes)

Seleção de voz

Para selecionar “Grand Piano 1”:

Basta pressionar [PIANO/VOICE].

Para selecionar outra voz:

Depois de pressionar [PIANO/VOICE], pressione [+R] ou [-L] para selecionar a próxima voz ou a anterior.

Para selecionar uma voz específica:

Mantendo pressionado [PIANO/VOICE], pressione uma das teclas entre C1 e A1. Para obter detalhes sobre qual voz é atribuída a cada tecla, consulte a lista abaixo.

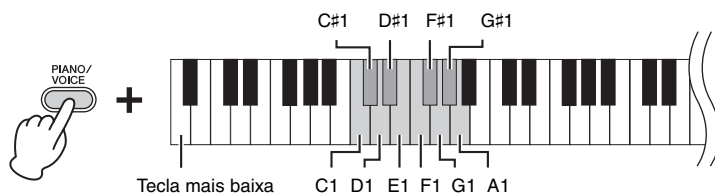

OBSERVAÇÃO

Para ouvir as características das vozes, reproduza as músicas de demonstração (página 19).

Lista de vozes

Tecla	Nome da voz	Descrição da voz
C1	Grand Piano 1	Este som foi obtido de um piano de cauda de concerto. Usa amostras diferentes dependendo da intensidade da execução e produz mudanças tonais mais suaves. Adequado não apenas para composições clássicas, mas também para peças para piano de qualquer estilo.
C#1	Grand Piano 2	Som de piano cálido e suave. Bom para tocar baladas.
D1	Grand Piano 3	Som de piano brilhante. O tom claro ajuda o som a sobressair quando tocado em um conjunto.
D#1	E.Piano 1	O som de um piano eletrônico criado pela síntese FM. Bom para música popular padrão.
E1	E.Piano 2	O som de um piano elétrico usando “garfos” de aço percutidos por martelo. Tom suave, quando reproduzido lentamente, e agressivo quando tocado com intensidade.
F1	Harpsichord	O instrumento definitivo para música barroca. Como o cravo é de cordas tangidas, não há diferença de resposta ao toque. Entretanto, há um som adicional característico quando as teclas são soltas.
F#1	Vibraphone	Vibrafone tocado com malhos relativamente macios. O tom torna-se mais metálico quanto mais forte você toca.
G1	Pipe Organ	Um típico som de órgão de tubos (2,43 m + 1,22 m + 0,60 m). Bom para música sacra do período barroco.
G#1	Jazz Organ	O som de um órgão elétrico do tipo “tonewheel” (modulação). Frequentemente ouvido no jazz e no rock. A velocidade de giro do efeito de alto-falante giratório pode ser alternada através do pedal esquerdo.
A1	Strings	Amostragem estéreo de uma grande orquestra de cordas com reverberação realista. Tente combinar esta voz com o piano no modo Dual.

Ouvir músicas de demonstração

Músicas individuais de demonstração especiais são fornecidas para cada voz do instrumento.

1. Pressione [DEMO/SONG] para iniciar a reprodução.

A lâmpada [PLAY] pisca e a música de demonstração da voz atual é iniciada. Começando com a música selecionada, a reprodução das músicas de demonstração continuará. Depois da última música de demonstração, a sequência volta para a primeira música e fica repetindo até ser interrompida.

Para mudar a música demo durante a reprodução:

Pressione [+R] ou [-L] para ir para a próxima música de demonstração ou para a anterior.

Para mudar para uma música de demonstração específica, mantenha pressionado [DEMO/SONG] e depois pressione uma das teclas de C1 a A1.

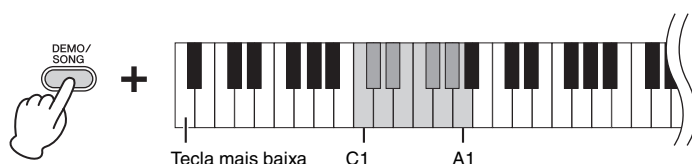

OBSERVAÇÃO

Se quiser alterar o tempo de reprodução, consulte página 17.

2. Pressione [DEMO/SONG] ou [PLAY] para interromper a reprodução.

A lâmpada [PLAY] desliga.

Lista de músicas de demonstração

Tecla	Nome da voz	Título	Compositor
C1	Grand Piano 1	Blumenlied	G. Lange
C#1	Grand Piano 2	Von fremden Landern und Menchen, Kinderszenen op. 15-1	R. Schumann
D1	Grand Piano 3	Original	—
D#1	E.Piano 1	Original	—
E1	E.Piano 2	Original	—
F1	Harpsichord	Concerto a cembalo obbligato, 2 violini, viola e continuo No. 7, BWV. 1058	J. S. Bach
F#1	Vibraphone	Original	—
G1	Pipe Organ	Herr Christ, der ein'ge Gottes-Sohn, BWV. 601	J. S. Bach
G#1	Jazz Organ	Original	—
A1	Strings	Original	—

As músicas de demonstração, salvo as músicas originais, são excertos curtos extraídos das composições originais, com novo arranjo. As músicas de demonstração originais são composições originais da Yamaha (©2016 Yamaha Corporation).

Adição de variações ao som (reverberação)

Este instrumento possui diversos tipos de reverberação que adicionam profundidade e expressividade ao som para criar um ambiente acústico realista. O tipo e a profundidade de reverberação apropriados são configurados automaticamente quando uma voz e música é selecionada. Por isto o tipo de reverberação não precisa ser selecionado; entretanto, pode ser alterado, se desejado.

Para selecionar de um tipo de reverberação:

Mantendo pressionado [PIANO/VOICE], pressione uma das teclas entre C2 e E2.

Reverberação em modo Dual (página 22)

Um tipo de reverberação otimizado para a combinação de vozes é atribuído automaticamente.

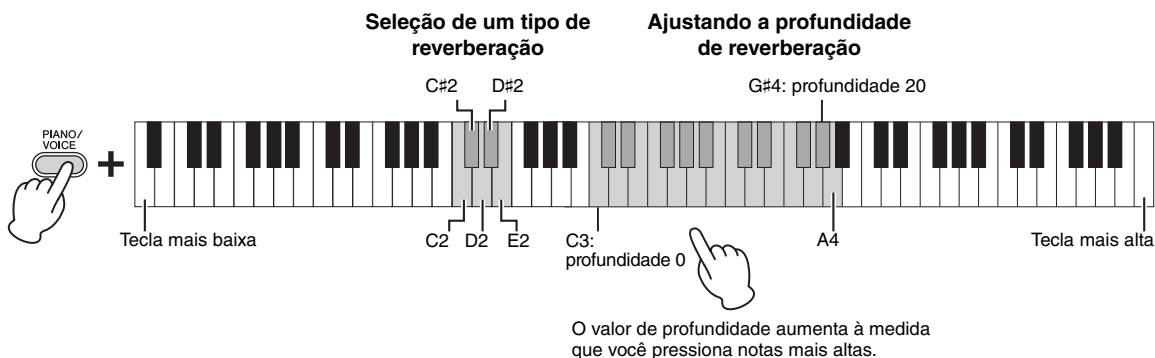

Lista de tipos de reverberação

Tecla	Tipo de reverberação	Descrição
C2	Recital Hall	Simula a reverberação clara que você ouviria em uma sala de concertos média para recitais de piano.
C#2	Concert Hall	Simula a reverberação impressionante que você ouviria em uma sala de concertos grande para apresentações de orquestra.
D2	Chamber	Adequado para tocar música de câmara; simula a reverberação íntima que você ouviria em uma sala espaçosa, como uma destinada a recitais de música clássica.
D#2	Club	Simula a reverberação intensa que você ouviria em um local de música ao vivo ou em um clube de jazz.
E2	Off	Nenhum efeito é aplicado.

Para ajustar a profundidade da reverberação:

Mantendo pressionado [PIANO/VOICE], pressione uma das teclas de C3 a G#4. O valor de profundidade aumenta à medida que você pressiona notas mais altas.

Mantendo pressionado [PIANO/VOICE], pressione a tecla A4 para definir a profundidade de reverberação ao valor mais adequado à voz atual.

Intervalo de profundidade de reverberação:

0 (sem efeito) – 20 (profundidade máxima)

Transposição da afinação em semitons

É possível mudar a altura (inflexão da altura) de todo o teclado para cima ou para baixo em semitons, para facilitar a reprodução em fórmulas de compasso difíceis, ou para permitir corresponder facilmente a inflexão do teclado ao timbre de um cantor ou de outros instrumentos. Por exemplo, se “+5” for selecionado, tocar a tecla C produz a inflexão de F, permitindo tocar uma música em Fá maior como se estivesse em C maior.

Para transpor a afinação para baixo:

Mantendo pressionado [DEMO/SONG] e [PIANO/VOICE], pressione uma tecla entre F#2 (-6) e B2 (-1).

Para transpor a altura para cima:

Mantendo pressionado [DEMO/SONG] e [PIANO/VOICE], pressione uma das teclas entre C#3 (+1) e F#3 (+6).

Para restaurar a afinação normal:

Mantendo pressionado [DEMO/SONG] e [PIANO/VOICE], pressione a tecla C3.

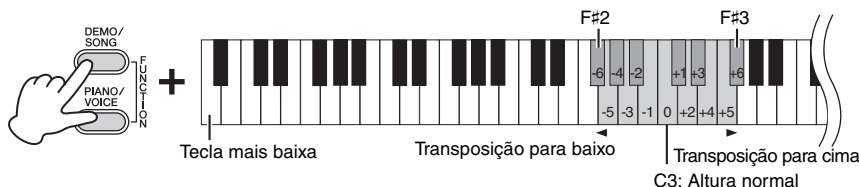

Ajuste de afinação

É possível ajustar a altura (inflexão) de todo o instrumento em incrementos de aproximadamente 0,2 Hz. Isso permite corresponder com exatidão a afinação do teclado com a de outros instrumentos ou de músicas de um CD.

Para ajustar a altura para cima (em incrementos de aproximadamente 0,2 Hz):

Mantenha pressionado [DEMO/SONG] e [PIANO/VOICE] simultaneamente e pressione [+R].

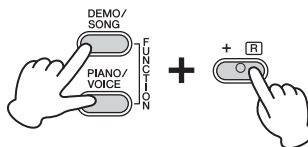

Para ajustar a altura para baixo (em incrementos de aproximadamente 0,2 Hz):

Mantenha pressionado [DEMO/SONG] e [PIANO/VOICE] simultaneamente e pressione [+L].

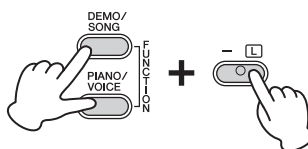

Para definir a afinação em 442.0 Hz:

Mantenha pressionado [DEMO/SONG] e [PIANO/VOICE] simultaneamente e pressione a tecla A0.

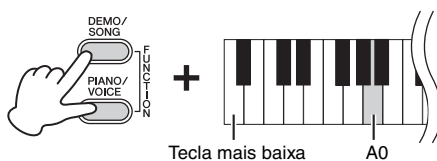

Para restaurar a afinação padrão (440.0 Hz):

Mantenha pressionado [DEMO/SONG] e [PIANO/VOICE] simultaneamente e pressione [+R] e [-L] simultaneamente.

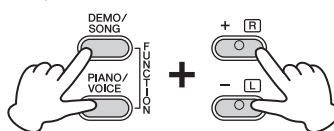

Hz (Hertz)

Esta unidade de medida se refere à frequência de um som e representa o número de vezes que uma onda sonora vibra por segundo.

Intervalo de configuração:

414,8 – 466,8 Hz

Configuração padrão:

A3 = 440.0 Hz

Sobreposição de duas vozes (modo Dual)

É possível sobrepor duas vozes e reproduzi-las simultaneamente para criar um som com uma textura mais rica.

1. Ativar o modo Dual.

Mantendo pressionado [PIANO/VOICE], mantenha simultaneamente pressionadas duas teclas de C1 a A1 para selecionar as duas vozes desejadas. Para obter informações sobre quais vozes estão atribuídas às teclas, consulte a “Lista de vozes” (página 18).

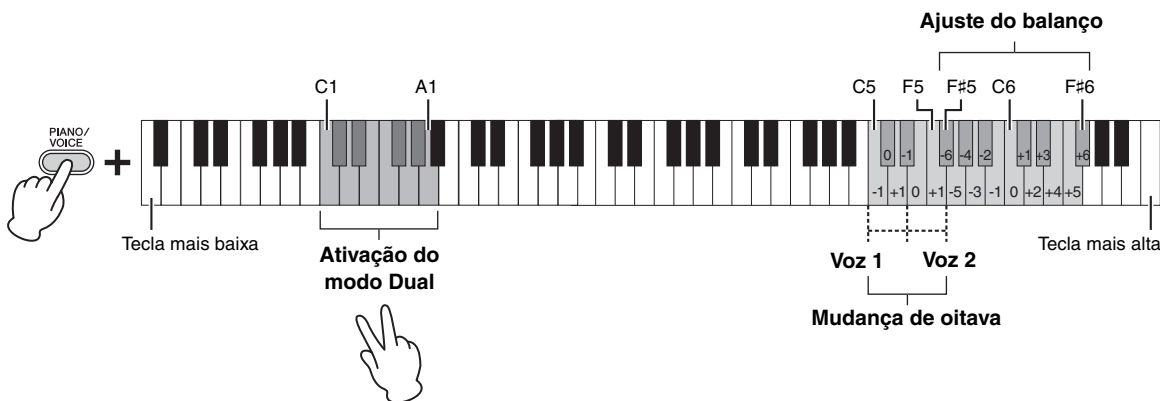

A voz atribuída à tecla mais baixa será denominada Voz 1, e a voz atribuída ao à tecla mais alta será denominada Voz 2. Não é possível atribuir a mesma voz às Vozes 1 e 2 ao mesmo tempo no modo Dual.

Para mudar a oitava de cada voz:

Mantendo pressionado [PIANO/VOICE], pressione uma das teclas entre C5 e F5.

Para ajustar o balanço entre duas vozes:

Mantendo pressionado [PIANO/VOICE], pressione uma das teclas entre F#5 a F#6. Quando o valor é definido como “0” (C6), os níveis de volume das duas vozes são redefinidos para suas respectivas configurações padrão. Configurações abaixo de “0” aumentam o volume da Voz 2, enquanto configurações acima de “0” aumentam o volume da Voz 1, uma em relação à outra.

OBSERVAÇÃO

Os modos Dual e Duo (página 23) não podem ser ativados ao mesmo tempo.

Intervalo de configuração:
-1 – 0 – +1

Intervalo de configuração:
-6 – 0 – +6

2. Para sair do modo Dual, pressione [PIANO/VOICE].

Tocando em dupla

Esta função permite que duas pessoas toquem o instrumento, uma do lado esquerdo e outra do lado direito, com a mesma faixa de oitava.

1. Mantendo pressionado [PIANO/VOICE], pressione [+R] e [-L] simultaneamente para ativar o modo Duo.

O teclado é dividido em duas seções, com a tecla E3 como ponto de divisão.

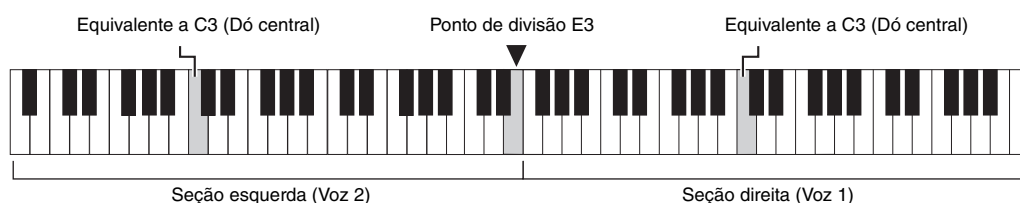
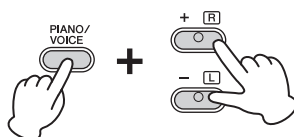

OBSERVAÇÃO

- Não é possível atribuir vozes diferentes às vozes direita e esquerda.
- O ponto de divisão pode ser alterado a partir da tecla E3.

2. Uma pessoa pode tocar na seção esquerda do teclado enquanto a outra toca na direita.

Para mudar a oitava de cada seção:

Procedimento idêntico ao descrito para o modo Dual (página 22).

No modo Duo, a seção esquerda é atribuída à Voz 2, enquanto a seção direita é atribuída à Voz 1.

Para ajustar o balanço do volume entre as duas seções do teclado:

Procedimento idêntico ao descrito para o modo Dual (página 22).

Configurações abaixo de “0” aumentam o volume da voz esquerda (Voz 2), enquanto configurações acima de “0” aumentam o volume da voz direita (Voz 1), uma em relação à outra.

Função do pedal em modo Duo

Pedal de sustentação: Aplica sustentação à seção direita.

Pedal tonal: Aplica sustentação a ambas as seções.

Pedal una corda: Aplica sustentação à seção esquerda.

Intervalo de configuração:

-2 - 0 - +2

Intervalo de configuração:

-6 - 0 - +6

OBSERVAÇÃO

Os sons tocados com na seção esquerda serão reproduzidos no alto-falante esquerdo, e os sons tocados na seção direita serão reproduzidos no alto-falante direito.

OBSERVAÇÃO

Se o teclado estiver no modo Dual, a ativação do modo Duo desativará o modo Dual, e a Voz 1 será usada para todo o teclado.

3. Para sair do modo Duo, mantenha pressionado [PIANO/VOICE] pressione [+R] e [-L] simultaneamente.

Reprodução de músicas e prática

Ouvir 50 músicas predefinidas

Além das músicas de demonstração, músicas predefinidas são fornecidas para o seu prazer de escutar.

1. **Encontre o número da música que deseja reproduzir entre os “50 greats for the Piano” (50 grandes sucessos para piano) incluídos.**
2. **Mantendo pressionado [DEMO/SONG], pressione uma das teclas entre C2 e C#6 para iniciar a reprodução.**

O número de cada música de piano predefinida está atribuído a cada uma das teclas de C2 a C#6.

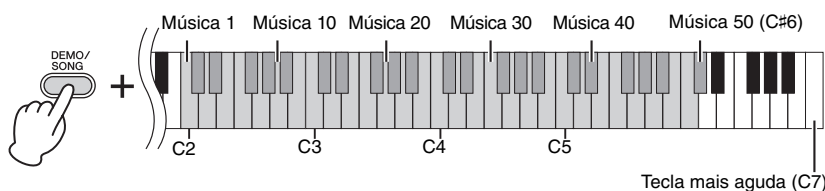

As lâmpadas [+R] e [-L] se acendem e, em seguida, a lâmpada [PLAY] pisca no tempo atual e a reprodução das músicas predefinidas continua em sequência, começando pela música selecionada. Depois da última música predefinida, a sequência volta para a primeira música e fica repetindo até ser interrompida.

Para mudar a música predefinida durante a reprodução:

Pressione [+R] ou [-L] para mudar para a música predefinida seguinte ou anterior, ou selecione diretamente a música desejada mantendo pressionado [DEMO/SONG] e pressionando a tecla correspondente.

Para mudar o tempo durante a reprodução:

Pressione [METRONOME] para iniciar o metrônomo e [+R] ou [-L] para aumentar ou reduzir o valor de tempo em 1. As outras instruções são as mesmas descritas em “Tempo do metrônomo” (página 17).

Para reproduzir a partir do início da música no tempo desejado para praticar:

Durante a reprodução, pressione [+R] ou [-L] simultaneamente para voltar para a posição de reprodução no início da música e continuar a reprodução no último tempo especificado.

3. **Pressione [DEMO/SONG] ou [PLAY] para interromper a reprodução.**

As lâmpadas [PLAY], [+R] e [-L] desligam.

OBSERVAÇÃO

É possível tocar o teclado junto com a música predefinida. Também é possível mudar a voz tocada no teclado.

OBSERVAÇÃO

As músicas predefinidas, músicas de demonstração e outras músicas (no máximo dez) transferidas de um computador podem ser reproduzidas consecutivamente em cada categoria.

OBSERVAÇÃO

É possível importar músicas adicionais carregando arquivos SMF a partir de um computador. Para obter detalhes, consulte “Operações relacionadas ao computador” no site (página 9).

Praticar uma parte de uma mão

Todas as músicas, com exceção da música de demonstração (página 19), permitem ativar/desativar as partes da mão esquerda e direita individualmente. Ao desativar [+R], por exemplo, é possível praticar a parte da mão direita enquanto a parte da mão esquerda é reproduzida e vice-versa.

1. **Selecione uma música predefinida (página 24) ou a música do usuário (página 26).**
2. **Mantendo pressionado [PLAY], pressione [+R] ou [-L] para ativar/desativar a parte.**

Pressionar o mesmo botão repetidamente ao manter [PLAY] pressionado ativa/desativa a reprodução. A lâmpada do botão acente para indicar que a parte correspondente está ativada.

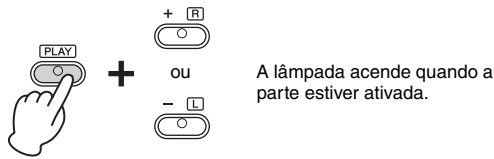

OBSERVAÇÃO

Selecionar outra música cancelará o status de ativado/desativado.

3. **Praticar a parte que está desativada.**

Para mudar o tempo:

Se quiser, pode mudar o tempo para sua conveniência de prática. Para obter detalhes, consulte página 17.

4. **Pressione [PLAY] para interromper a reprodução.**

Reproduzir do início de um compasso que inclui pausa ou silêncio

Este recurso Quick Play (Reprodução rápida) permite especificar se uma música deve ser reproduzida imediatamente a partir da primeira nota, ou reproduzir qualquer pausa ou silêncio existente antes da primeira nota.

Para ativar o recurso Quick Play (Reprodução rápida):

Mantenha pressionado [DEMO/SONG] e pressione a tecla A#-1 para ativar a reprodução imediata a partir da primeira nota ou primeira ativação do pedal.



Para desligar o Quick Play:

Mantenha pressionado o botão [DEMO/SONG] e pressione a tecla mais baixa (A-1) para reproduzir a partir do início do primeiro compasso (incluindo uma pausa ou silêncio).

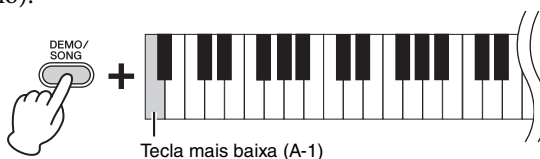

Configuração padrão:

Ativado

Gravando sua apresentação

Este instrumento permite gravar a apresentação no teclado como uma música do usuário. Até duas partes (direita e esquerda) podem ser gravadas separadamente.

Gravando sua apresentação

1. Selecione a voz desejada e outros parâmetros, como batida, por exemplo, para gravação.

Para obter detalhes sobre como selecionar uma voz, consulte página 18. Se for necessário, defina outros parâmetros, como batida e efeitos, nesta etapa.

2. Mantendo pressionado [REC], pressione [+R] ou [-L] para ativar o modo Record Ready (Pronto para gravação) para a parte que deseja gravar.

Se não quiser gravar as partes da mão direita e esquerda separadamente, grave toda a apresentação em qualquer parte.

Gravação da parte da mão direita ([+R])

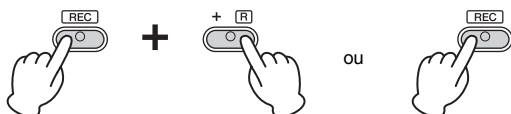

Gravação da parte da mão esquerda ([-L])

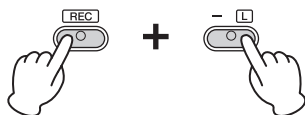

Depois de algum tempo, a lâmpada [REC] e a lâmpada da parte selecionada piscarão no tempo atual.

Para sair do modo Record Ready:

Basta pressionar [REC].

Se os dados da outra parte já foram gravados:

Os dados nesta parte serão reproduzidos durante a gravação.

3. Toque o teclado ou pressione [PLAY] para iniciar a gravação.

A lâmpada [REC] acende enquanto a lâmpada da parte em gravação pisca no tempo atual.

4. Pressione [REC] ou [PLAY] para interromper a gravação.

As lâmpadas [REC], [PLAY], [+R] e [-L] piscam, indicando que os dados gravados estão sendo armazenados. Depois da conclusão da operação "Salvar", as lâmpadas desligam, indicando que a operação de gravação foi concluída.

5. Se desejar, grave a outra parte repetindo as etapas de 1 a 4.

6. Para ouvir a música gravada, pressione [PLAY] para iniciar a reprodução.

Pressione [PLAY] novamente para interromper a reprodução.



Sobre arquivos de áudio

A função Gravação do instrumento grava a sua apresentação no teclado na forma de dados MIDI. Não é possível gravar áudio.

Capacidade de gravação

Este instrumento é capaz de gravar até 100 KB (aproximadamente 11.000 notas).

OBSERVAÇÃO

Você pode usar o metrônomo ao gravar, mas o som do metrônomo não será gravado.

AVISO

Se uma parte contiver dados, a lâmpada da parte acenderá. Observe que a operação de gravação substituirá dados existentes por novos dados.

OBSERVAÇÃO

Se o teclado estiver no modo Duo (página 23), os dados serão gravados em cada parte. Não é possível especificar a parte para gravação.

AVISO

Jamais desligue o instrumento enquanto o sistema estiver armazenando os dados gravados (enquanto as lâmpadas estiverem piscando). Caso contrário, todos os dados gravados serão perdidos.

OBSERVAÇÃO

Os dados da música gravada podem ser salvos no computador como um arquivo MIDI padrão (SMF). Para obter detalhes, consulte "Operações relacionadas ao computador" no site (página 9).

Alteração das configurações iniciais da música gravada

As configurações dos seguintes parâmetros podem ser alteradas após a conclusão da operação de gravação.

- Para partes individuais: Voz, equilíbrio do volume (Dual/Duo), profundidade de reverberação, ressonância de sustentação
- Para a música inteira: tempo, tipo de reverberação

1. Defina as configurações dos parâmetros acima conforme desejado.

2. Mantendo pressionado [REC], pressione o botão da parte desejada para ativar o modo Record Ready (Pronto para gravação).

Depois de algum tempo, a lâmpada [REC] e a lâmpada da parte selecionada piscarão no tempo atual.

Neste status, não pressione [PLAY] novamente, nem outra tecla. Caso contrário, todos os dados de apresentação gravados originalmente serão excluídos.

3. Mantendo pressionado [REC], pressione [PLAY] para sair do modo Record Ready.

As lâmpadas [REC], [PLAY], [+R] e [-L] piscam. Após a conclusão da operação de salvamento, as lâmpadas se apagarão, indicando que a operação foi concluída.

Confirme a configuração reproduzindo a música.

Exclusão de dados gravados

Para excluir a música inteira:

1. Mantendo pressionado [REC], pressione [DEMO/SONG].

As lâmpadas [+R] e [-L] piscam.

Para sair deste status, pressione [-L].

2. Pressione [+R] para excluir os dados de toda a música.

As lâmpadas [REC], [PLAY], [+R] e [-L] piscam.

Após a conclusão da operação, todas as lâmpadas desligam.

Para excluir uma parte específica:

1. Mantendo pressionado [REC], pressione [+R] ou [-L] (dependendo da parte que deseja excluir) para ativar o modo Record Ready (Pronto para gravação).

As lâmpadas [REC] e da parte selecionada ([+R] ou [-L]) piscam.

2. Pressione [PLAY] para iniciar a gravação sem tocar o teclado.

A lâmpada da parte selecionada ([+R] ou [-L]) pisca.

3. Pressione [REC] ou [PLAY] para interromper a gravação.

Todos os dados gravados da parte selecionada serão excluídos e a lâmpada desliga.

Fazendo backup dos dados e inicializando as configurações

Dados mantidos quando o instrumento é desligado

As configurações e dados descritos a seguir são mantidos mesmo se o instrumento for desligado.

- Volume do metrônomo
- Batida do metrônomo
- Sensibilidade ao toque
- Afinação
- Profundidade do controle acústico inteligente
- Ativar/desativar Intelligent Acoustic Control (IAC, Controle acústico inteligente)
- Melhorador estereofônico ativado/desativado
- Sons de confirmação de operações ativados/desativados
- Ativar/desativar desligamento automático
- Dados da música do usuário
- Dados de músicas (arquivos SMF) carregados a partir de um computador

Salvando os dados da música do usuário no computador

Entre os dados listados acima, somente os dados da música do usuário (USERSONG00.MID) podem ser transferidos para um computador e salvos como um arquivo SMF. Para obter detalhes, consulte “Operações relacionadas ao computador” no site (página 9).

AVISO

Os dados salvos podem ser perdidos em decorrência de defeitos ou operação incorreta. Salve os dados importantes em um dispositivo externo, como um computador.

Transferir arquivos SMF entre um computador e o instrumento

Com o Musicsoft Downloader (disponível gratuitamente no site da Yamaha), até 10 arquivos SMF podem ser transferidos do computador para a memória interna deste instrumento, e vice-versa. Para obter detalhes, consulte “Operações relacionadas ao computador” no site (página 9).

Tipos de arquivo que podem ser trocados com um computador

Arquivos com a extensão .mid (formato SMF 0 ou 1)

OBSERVAÇÃO

Alguns arquivos MIDI no formato SMF 0 ou 1 podem conter dados que não são compatíveis com o piano digital. Nesse caso, os arquivos talvez não sejam reproduzidos como esperado.

Inicializando as configurações

Com esta operação, todos os dados (exceto as músicas) serão redefinidos às configurações padrão de fábrica.

Para tanto, mantenha pressionada simultaneamente a tecla C7 (a mais aguda) e ligue o instrumento.

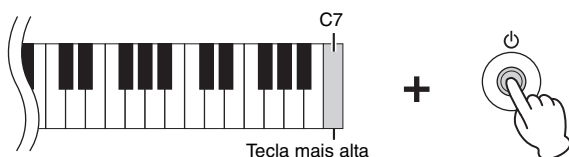

AVISO

Jamais desligue o instrumento durante a operação de inicialização (enquanto as lâmpadas [REC], [PLAY], [+R] e [-L] estiverem piscando).

OBSERVAÇÃO

Se, por algum motivo, o instrumento for desativado ou parar de funcionar, desligue-o e, em seguida, execute a inicialização.

Solução de problemas

Problema	Possível causa e solução
O instrumento desliga de repente e inesperadamente.	Isto é normal, e a função Desligamento automático pode ter sido ativada (página 13). Se desejar, desative a função de desligamento automático.
O instrumento não liga.	Os plugues não estão conectados corretamente. Verifique se o plugue CC está encaixado com firmeza na saída DC IN no instrumento e se o plugue AC está encaixado com firmeza na tomada de corrente alternada (CA) (página 12).
Existe um som de clique quando a alimentação é ligada ou desligada.	Isto é normal quando a corrente elétrica está sendo aplicada ao instrumento.
Existe um ruído nos alto-falantes ou fones de ouvido.	O ruído poderá ocorrer devido a interferências causadas pelo uso de um celular muito perto do instrumento. Desligue o celular ou afaste-o do instrumento.
Pode-se ouvir um ruído nos alto-falantes ou fones de ouvido do instrumento ao usar o aplicativo no iPhone/iPad.	Ao usar o instrumento com o aplicativo no iPhone/iPad, é recomendável ativar o Modo Avião no dispositivo para evitar ruídos causados por comunicações. Ativar o "Modo avião" desconecta o Bluetooth (se ele estiver conectado). No entanto, é possível restaurar a conexão reconectando novamente.
O volume geral está baixo ou não se escuta nenhum som.	A configuração do volume principal está muito baixa. Ajuste a um nível apropriado usando o botão [MASTER VOLUME] (página 12).
	Verifique se não há um par de fones de ouvido ou um adaptador de conversão conectado à saída [PHONES] (página 13).
	Verifique se o Controle local está ligado. Para obter detalhes, consulte "Referência MIDI" (página 9).
Os pedais não funcionam.	Talvez o cabo do pedal não esteja conectado firmemente à saída [TO PEDAL]. Certifique-se de inserir o cabo do pedal completamente até que a parte de metal do plugue do cabo desapareça de vista (página 32).
O pedal de sustentação não funciona como deveria.	O pedal de sustentação estava pressionado quando o instrumento foi ligado. Não se trata de um defeito. Solte o pedal e pressione-o novamente para redefinir a função.

Montagem da mesa do teclado

As ilustrações a seguir foram tiradas do YDP-143.

⚠ CUIDADO

- Cuidado para não confundir as peças e instale todas nas posições corretas. Monte a unidade de acordo com a sequência apresentada a seguir.
- A montagem deve ser realizada por, pelo menos, duas pessoas.
- Monte a unidade sobre um piso de superfície dura e plana com espaço amplo.
- Use somente os parafusos fornecidos e insira parafusos de tamanho correto nos orifícios adequados. O uso de parafusos incorretos pode causar danos ou defeitos no produto.
- Aperte todos os parafusos antes de concluir a montagem da unidade.
- Para desmontar, basta inverter a sequência de montagem descrita a seguir.

Tenha à mão uma chave Phillips (com cabeça em +) de tamanho adequado.



Remova todas as peças da embalagem e verifique se todos os itens estão presentes.

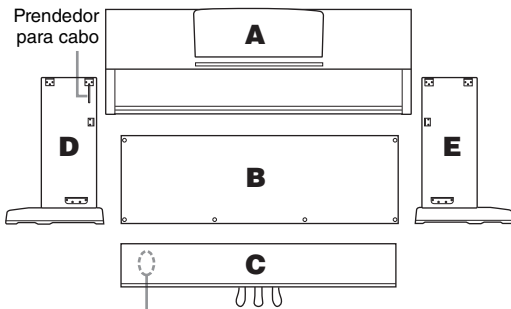

Contém cabo do pedal enrolado



Adaptador CA
(YDP-163)



Cabo de força
(YDP-163)



Adaptador CA
(YDP-143)

* Dependendo da sua região, o adaptador talvez não esteja incluído ou seja diferente da ilustração acima. Consulte o seu revendedor Yamaha.

Kit de parafusos

- ① 4 parafusos longos de 6 x 20 mm



- ③ 2 parafusos finos de 4 x 12 mm



- ② 4 parafusos curtos de 6 x 16 mm



- ④ 4 parafusos perfurantes de 4 x 20 mm



Kit do prendedor de fone de ouvido (somente YDP-163)

- Parafusos finos de 4 x 10 mm



- Prendedor de fone de ouvido



1. Depois de desamarrar o cabo dos pedais em C, encaixe C em D e E e aperte os parafusos (1 a 3).

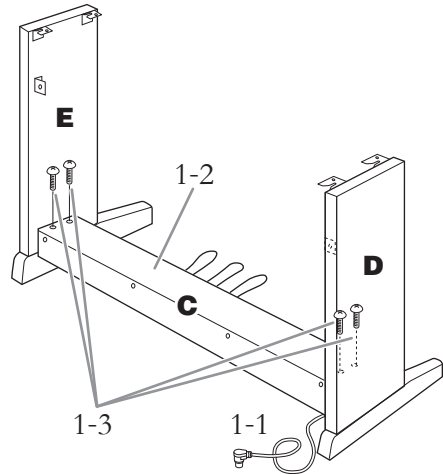

- 1-1 Desamarre e desenrole o cabo dos pedais.

Desprenda os dois fios de vinil.

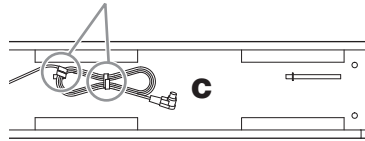

- 1-2 Alinhe D e E com cada extremidade de C.

- 1-3 Prenda D e E a C apertando os parafusos longos ① (6 x 20 mm) com os dedos.

2. Prenda B.

Dependendo do modelo de piano digital adquirido, a cor da superfície de um lado de B pode ser diferente do outro lado. Nesse caso, posicione B de tal forma que a superfície de cor semelhante a D e E esteja voltada para o músico.

- 2-1 Coloque o lado inferior de B sobre cada base de D e E. Em seguida, prenda a lateral superior em D e E.
- 2-2 Prenda a parte superior de B a D e E apertando os parafusos finos ③ (4 × 12 mm) com os dedos.
- 2-3 Pressionando a parte inferior de D e E do lado de fora, fixe as extremidades inferiores de B usando dois parafusos perfurantes ④ (4 × 20 mm).
- 2-4 Insira os outros dois parafusos perfurantes ④ (4 × 20 mm) nos outros dois orifícios de parafuso para prender B.
- 2-5 Aperte com firmeza os parafusos na parte superior de B, presos na etapa 2-2.

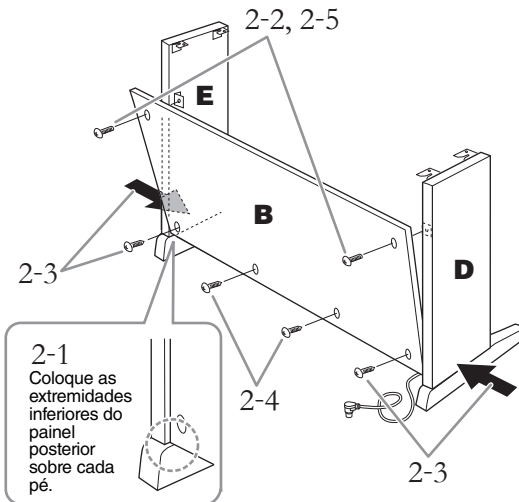

3. Prenda C.

Aperte com firmeza os parafusos em C que foram encaixados nas etapas de 1 a 3.

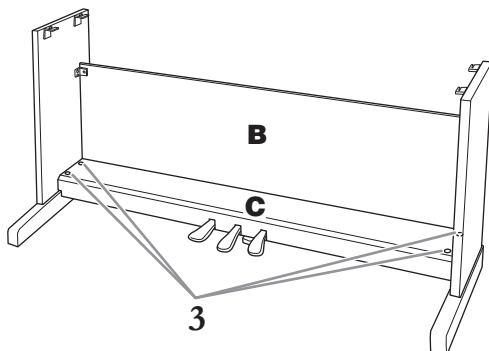

4. Monte A.

Coloque suas mãos a pelo menos 10 cm de distância de cada extremidade de A ao posicioná-lo.

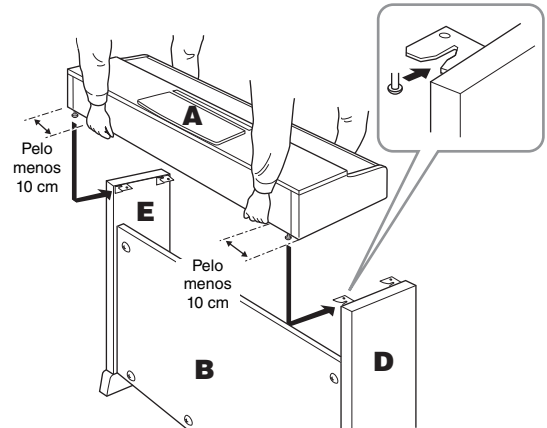

⚠ CUIDADO

- Você corre o risco de prender os dedos entre a unidade principal e o painel posterior ou lateral, por isso, tenha bastante cuidado para não soltar a unidade principal.
- Não segure o teclado em nenhuma outra posição diferente da exibida na ilustração.

5. Prenda A.

- 5-1 Ajuste a posição de A, de modo que as extremidades esquerda e direita de A se projetem para além de D e E de forma simétrica (quando vista pela frente).
- 5-2 Fixe A apertando os parafusos curtos ② (6 × 16 mm) pela frente.

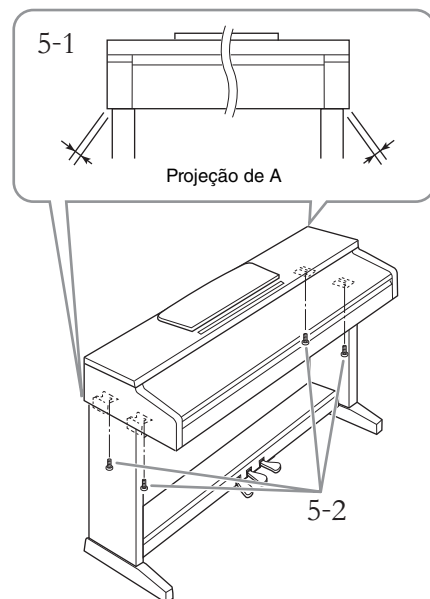

6. Conecte o cabo do pedal e o adaptador CA.

- 6-1 Insira o plugue do cabo do pedal na saída [TO PEDAL] pela parte posterior.
- 6-2 Torça com firmeza o prendedor do cabo ao redor do cabo do pedal.
O prendedor do cabo está fixado em D.
- 6-3 Insira o plugue do adaptador CA na saída DC IN pela parte posterior.

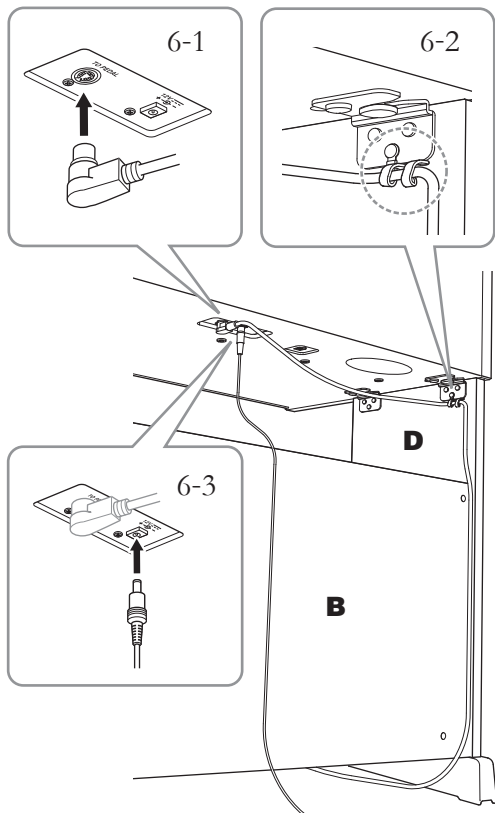

Insira o cabo do pedal firmemente até que a parte de metal do plugue do cabo desapareça de vista. Caso contrário, o pedal pode não funcionar corretamente.

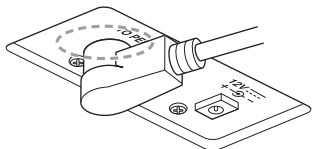

7. Acerte o ajustador.

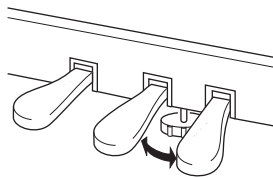

Gire o ajustador até se apoiar com firmeza sobre o chão.

(somente no YDP-163)

8. Fixe o prendedor de fone de ouvido.

Use os dois parafusos incluídos (4 × 10 mm) para prender o prendedor, como mostra a ilustração.

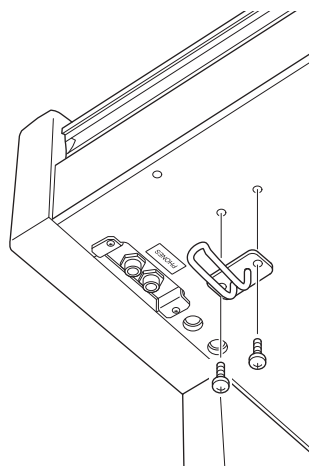

AVISO

Apenas pendure fones de ouvido no prendedor. Se pendurar outra coisa, poderá danificar o instrumento ou o prendedor.

Depois de concluir a montagem, verifique o seguinte:

- **Sobraram peças?**
→ Revise o procedimento de montagem e corrija os erros.
- **Este instrumento está distante de portas e outros acessórios móveis?**
→ Desloque o instrumento para um local apropriado.
- **O instrumento emite um ruído de chocalho quando sacudido?**
→ Aperte todos os parafusos.
- **A caixa dos pedais emite ruídos ou nada acontece quando você pisa nos pedais?**
→ Gire o ajustador até ele se apoiar com firmeza no chão.
- **O plugue do cabo do pedal e o plugue do adaptador estão inseridos com firmeza nos soquetes?**
→ Verifique a conexão.

Ao mover o instrumento**⚠ CUIDADO**

Quando deslocar o instrumento após a montagem, segure-o sempre pela parte inferior da unidade principal. Não o segure pela cobertura do teclado ou pela parte superior. O manuseio incorreto pode resultar em danos ao instrumento ou em ferimentos.

AVISO

Gire o ajustador abaixo do pedal até que ele se separe do chão. O contato com o ajustador pode danificar o chão.

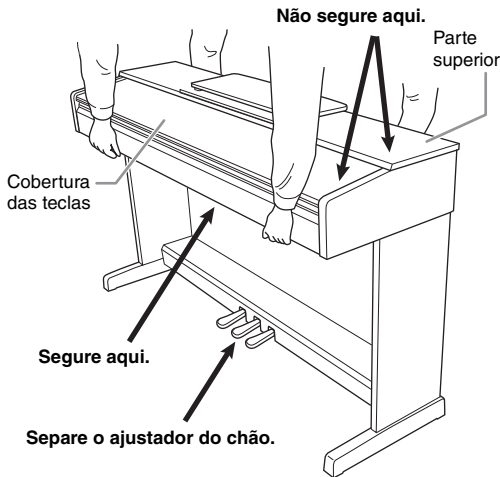
**Transporte**

Em caso de mudança, o instrumento poderá ser transportado junto com os outros pertences. Você pode mover a unidade como ela se encontra (montada) ou pode desmontá-la para a condição em que se encontrava quando foi retirada da caixa. Transporte o teclado horizontalmente. Não o coloque inclinado em uma parede ou apoiado na parte lateral. Não submeta o instrumento a excesso de vibrações ou choques. Quando transportar o instrumento montado, verifique se todos os parafusos estão bem apertados e se não se soltaram devido ao deslocamento.

⚠ CUIDADO

Se a unidade principal estalar ou parecer instável quando estiver tocando o teclado, consulte os diagramas de montagem e aperte todos os parafusos novamente.

Especificações

Itens		YDP-163	YDP-143	
Tamanho/peso	Largura	1.357 mm		
	Altura (Com a estante para partitura levantada)	849 mm (1.003 mm)	815 mm (969 mm)	
	Profundidade	422 mm		
	Peso	42 kg	38 kg	
Interface de controle	Teclado	Número de teclas	88	
		Tipo	Teclado GH3 com notas de piano sintético	
		Resposta ao toque	Forte/Médio/Suave/Fixo	
	Pedal	Número de pedais	3	
		Meio-pedal	Sim (Sustentação)	
		Funções	Sustentação, tonal, uma corda	
Idioma do painel	Inglês			
Gabinete	Estilo da cobertura das teclas	Deslizamento		
	Estante para partitura	Sim		
Vozes	Geração de tons	Som de piano		
	Efeito de piano	Ressonância de sustentação		
	Polifonia	Polifonia máxima		
	Predefinição	Número de vozes	10	
Efeitos	Tipos	Reverberação	4 tipos	
		Intelligent Acoustic Control (IAC, Controle acústico inteligente)	Sim	
		Melhorador estereofônico	Sim	
	Funções	Dual	Sim	
		Duo	Sim	
Gravação/reprodução (somente dados MIDI; sem suporte a áudio)	Predefinição	Número de músicas predefinidas	10 músicas de demonstração, 50 músicas de piano predefinidas	
		Número de músicas	1	
		Número de faixas	2	
	Compatível Formato de dados	Gravação	100 KB (aprox. 11.000 notas)	
		Reprodução	SMF (Formato 0 e 1)	
Funções	Controles gerais	Metrônomo	Sim	
		Tempo	5 – 280	
		Transposição	-6 – 0 – +6	
		Afinação	414,8 – 440,0 – 466,8 Hz	
Armazenamento e conectividade	Armazenamento	Memória interna		
	Conectividade	Fones de ouvido	Tamanho máximo total, aprox. 900 KB (Música do usuário: Uma música, aprox. 100 KB Carregamento de dados de músicas a partir de um computador: até 10 músicas)	
		USB TO HOST	Saída para fone estéreo padrão (x 2)	
Sistema de som	Amplificadores	20 W x 2	6 W x 2	
	Alto-falantes	Oval (12 cm Superfície inferior 6 cm) x 2		
	Melhorador acústico	Sim		
Fonte de alimentação	Adaptador	PA-300C ou outro equivalente recomendado pela Yamaha	PA-150 ou outro equivalente recomendado pela Yamaha	
	Consumo de energia	12 W (ao usar o adaptador CA PA-300C)	8 W (ao usar o adaptador CA PA-150)	
	Desligamento automático	Sim		
Acessórios incluídos	Manual do Proprietário, "50 grandes sucessos para piano" (partituras), Guia rápido de operação, banco (incluído ou opcional, dependendo da região), Registro de produto de membro online, adaptador CA: PA-300C ou equivalente, cabo de força (incluído ou opcional dependendo da região)		Manual do Proprietário, "50 grandes sucessos para piano" (partituras), Guia rápido de operação, banco (incluído ou opcional, dependendo da região), Registro de produto de membro online, adaptador CA: PA-150 ou equivalente (incluído ou opcional dependendo da região)	
Acessórios vendidos separadamente (Dependendo da sua região, talvez não estejam incluídos.)	Fones de ouvido HPH-150/100/50, adaptador CA PA-300C ou equivalente, adaptador MIDI sem fio UD-BT01		Fones de ouvido HPH-150/100/50, adaptador CA: PA-150 ou equivalente recomendado pela Yamaha, adaptador MIDI sem fio UD-BT01	

* O conteúdo deste manual se aplica às especificações mais recentes a partir da data da impressão. Para obter o manual mais recente, acesse o site da Yamaha e faça o download do arquivo do manual. Como as especificações, os equipamentos ou os acessórios vendidos separadamente podem não ser iguais em todas as localidades, consulte o revendedor Yamaha.

Índice

Numérico

50 músicas predefinidas24

A

Acessórios9

Adaptador CA9

Afinação21

Altura21

Arquivos SMF28

B

Batida17

C

Cobertura das teclas11

Computer-related Operations (Operações informáticas)9

Controles e terminais do Painel10

D

Desligamento automático13

Digital Piano Controller9

Duo23

E

Estante para partitura11

Excluir27

F

Fazendo backup dos dados28

Fones de ouvido13

G

Gravação26

H

Hz (Hertz)21

I

Indicador de alimentação12

Inicialização28

Intelligent Acoustic Control (IAC, Controle acústico inteligente)14

L

Liga/Desliga12

Lista de músicas de demonstração19

Lista de tipos de reverberação20

Lista de vozes18

M

Manuais9

Manuais on-line (PDF)9

Manual de conexão do iPhone ou iPad9

Meio-pedal 15

Melhorador estereofônico 13

Metrônomo 17

MIDI Basics (Noções Básicas sobre MIDI)9

MIDI Reference (Referência MIDI)9

Modo Dual 22

Música do usuário 26

Músicas de demonstração 19

Músicas predefinidas 24

O

Oitava 22

P

Parte da mão direita 25

Parte da mão esquerda 25

Pedais 15

Pedal de sustentação 15

Pedal tonal 15

Pedal una corda 15

Prática 25

Profundidade de reverberação 20

Q

Quick Operation Guide (Guia rápido de operação)9

Quick Play (Reprodução rápida) 25

R

Reprodução 19, 24, 26

Ressonância de sustentação 15

Reverberação 20

S

Sensibilidade ao toque 16

Sons de confirmação de operação 16

T

Tempo 17

Tipo de reverberação 20

Transposição 21

U

USB TO HOST 10

V

Volume 12, 17

Voz 18

NORTH AMERICA

CANADA

Yamaha Canada Music Ltd.
135 Milner Avenue, Toronto, Ontario M1S 3R1,
Canada
Tel: +1-416-298-1311

U.S.A.

Yamaha Corporation of America
6600 Orangethorpe Avenue, Buena Park, CA 90620,
U.S.A.
Tel: +1-714-522-9011

CENTRAL & SOUTH AMERICA

MEXICO

Yamaha de México, S.A. de C.V.
Av. Insurgentes Sur 1647 Piso 9, Col. San José
Insurgentes, Delegación Benito Juárez, México,
D.F., C.P. 03900
Tel: +52-55-5804-0600

BRAZIL

Yamaha Musical do Brasil Ltda.
Rua Fidêncio Ramos, 302 – Cj 52 e 54 – Torre B –
Vila Olímpia – CEP 04551-010 – São Paulo/SP,
Brazil
Tel: +55-11-3704-1377

ARGENTINA

**Yamaha Music Latin America, S.A.,
Sucursal Argentina**
Olga Cossetini 1553, Piso 4 Norte,
Madero Este-C1107CEK,
Buenos Aires, Argentina
Tel: +54-11-4119-7000

VENEZUELA

Yamaha Musical de Venezuela, C.A.
AV. Manzanares, C.C. Manzanares Plaza,
Piso 4, Oficina 0401, Baruta, Caracas, Venezuela
Tel: +58-212-943-1877

PANAMA AND OTHER LATIN

AMERICAN COUNTRIES/ CARIBBEAN COUNTRIES

Yamaha Music Latin America, S.A.
Edif. Torre Banco General, F7, Urb. Marbella,
Calle 47 y Aquilino de la Guardia, Panama,
P.O.Box 0823-05863, Panama, Rep.de Panama
Tel: +507-269-5311

EUROPE

THE UNITED KINGDOM/IRELAND

Yamaha Music Europe GmbH (UK)
Sherbourne Drive, Tilbrook, Milton Keynes,
MK7 8BL, U.K.
Tel: +44-1908-366700

GERMANY

Yamaha Music Europe GmbH
Siemensstrasse 22-34, 25462 Rellingen, Germany
Tel: +49-4101-303-0

SWITZERLAND/LIECHTENSTEIN

**Yamaha Music Europe GmbH, Rellingen,
Branch Switzerland in Zürich**
Seefeldstrasse 94, 8008 Zürich, Switzerland
Tel: +41-44-3878080

AUSTRIA

Yamaha Music Europe GmbH, Branch Austria
Schleiergasse 20, 1100 Wien, Austria
Tel: +43-1-60203900

CZECH REPUBLIC/HUNGARY/ ROMANIA/SLOVAKIA/SLOVENIA

Yamaha Music Europe GmbH, Branch Austria
Schleiergasse 20, 1100 Wien, Austria
Tel: +43-1-60203900

POLAND/LITHUANIA/LATVIA/ ESTONIA

Yamaha Music Europe GmbH
Sp.z o.o. Oddzial w Polsce
ul. Wrotkowa 14, 02-553 Warsaw, Poland
Tel: +48-22-880-08-88

BULGARIA

Dinacord Bulgaria LTD.
Bul.Iskarsko Schose 7 Targowski Zentar Evropa
1528 Sofia, Bulgaria
Tel: +359-2-978-20-25

MALTA

Olimpus Music Ltd.
Valletta Road, Mosta MST9010, Malta
Tel: +356-2133-2093

NETHERLANDS/BELGIUM/ LUXEMBOURG

Yamaha Music Europe, Branch Benelux
Clarissenhof 5b, 4133 AB Vianen, The Netherlands
Tel: +31-347-358040

FRANCE

Yamaha Music Europe
7 rue Ambroise Croizat, Zone d'activités de Pariest,
77183 Croissy-Beaubourg, France
Tel: +33-1-6461-4000

ITALY

Yamaha Music Europe GmbH, Branch Italy
Viale Italia 88, 20020, Lainate (Milano), Italy
Tel: +39-02-93577-1

SPAIN/PORTUGAL

**Yamaha Music Europe GmbH Ibérica, Sucursal
en España**
Ctra. de la Coruna km. 17,200, 28231
Las Rozas de Madrid, Spain
Tel: +34-91-639-88-88

GREECE

Philippos Nakas S.A. The Music House
19th km. Leof. Lavriou 190 02 Peania – Attiki,
Greece
Tel: +30-210-6686260

SWEDEN

**Yamaha Music Europe GmbH Germany filial
Scandinavia**
JA Wettergrensgata 1, 400 43 Göteborg, Sweden
Tel: +46-31-89-34-00

DENMARK

**Yamaha Music Denmark,
Fillial of Yamaha Music Europe GmbH, Tyskland**
Generatorvej 8C, ST. TH., 2860 Søborg, Denmark
Tel: +45-44-92-49-00

FINLAND

F-Musiikki Oy
Antaksentie 4
FI-01510 Vantaa, Finland
Tel: +358 (0)96185111

NORWAY

**Yamaha Music Europe GmbH Germany -
Norwegian Branch**
Grini Næringspark 1, 1361 Østerås, Norway
Tel: +47-6716-7800

ICELAND

Hljodfaerahusid Ehf.
Sidumula 20
IS-108 Reykjavik, Iceland
Tel: +354-525-5050

CROATIA

Euro Unit D.O.O.
Slakovec 73
40305 Nedelisce
Tel: +38540829400

RUSSIA

Yamaha Music (Russia) LLC.
Room 37, entrance 7, bld. 7, Kievskaya street,
Moscow, 121059, Russia
Tel: +7-495-626-5005

OTHER EUROPEAN COUNTRIES

Yamaha Music Europe GmbH
Siemensstrasse 22-34, 25462 Rellingen, Germany
Tel: +49-4101-303-0

AFRICA

Yamaha Music Gulf FZE
JAFZA-16, Office 512, P.O.Box 17328,
Jebel Ali FZE, Dubai, UAE
Tel: +971-4-801-1500

MIDDLE EAST

TURKEY

Yamaha Music Europe GmbH
Merkezî Almanyâ Türkiye İstanbul Şubesi
Maslak Meydanı Sokak, Spring Giz Plaza Bagimsiz
Böl. No:3, Şanyer İstanbul, Turkey
Tel: +90-212-999-8010

CYPRUS

Nakas Music Cyprus Ltd.
Nikis Ave 2k
1086 Nicosia
Tel: +357-22-511080
Major Music Center
21 Ali Riza Ave. Ortakoy
P.O.Box 475 Nicosia, Cyprus
Tel: (392) 227 9213

OTHER COUNTRIES

Yamaha Music Gulf FZE
JAFZA-16, Office 512, P.O.Box 17328,
Jebel Ali FZE, Dubai, UAE
Tel: +971-4-801-1500

ASIA

THE PEOPLE'S REPUBLIC OF CHINA

Yamaha Music & Electronics (China) Co., Ltd.
2F, Yunhedasha, 1818 Xinzha-lu, Jingan-qu,
Shanghai, China
Tel: +86-400-051-7700

HONG KONG

Tom Lee Music Co., Ltd.
11/F., Silvercord Tower 1, 30 Canton Road,
Tsimshatsui, Kowloon, Hong Kong
Tel: +852-2737-7688

INDIA

Yamaha Music India Private Limited
Spazedge Building, Ground Floor, Tower A,
Sector-47, Gurgaon-Sohna Road, Gurgaon-122002,
Haryana, India
Tel: +91-124-485-3300

INDONESIA

PT. Yamaha Musik Indonesia (Distributor)
Yamaha Music Center Bldg. Jalan Jend. Gatot
Subroto Kav. 4, Jakarta 12930, Indonesia
Tel: +62-21-520-2577

KOREA

Yamaha Music Korea Ltd.
8F, Dongsung Bldg. 21, Teheran-ro 87-gil,
Gangnam-gu, Seoul, 135-880, Korea
Tel: +82-2-3467-3300

MALAYSIA

Yamaha Music (Malaysia) Sdn. Bhd.
No.8, Jalan Perbandaran, Kelana Jaya, 47301
Petaling Jaya, Selangor, Malaysia
Tel: +60-3-78030900

SINGAPORE

Yamaha Music (Asia) Private Limited
Block 202 Hougang Street 21, #02-00,
Singapore 530202, Singapore
Tel: +65-6740-9200

TAIWAN

Yamaha Music & Electronics Taiwan Co., Ltd.
2F., No.1, Yuandong Rd. Banqiao Dist.
New Taipei City 22063, Taiwan
Tel: +886-2-7741-8888

THAILAND

Siam Music Yamaha Co., Ltd.
3, 4, 15, 16th Fl., Siam Motors Building,
891/1 Rama 1 Road, Wangmai,
Pathumwan, Bangkok 10330, Thailand
Tel: +66-2215-2622

VIETNAM

Yamaha Music Vietnam Company Limited
15th Floor, Nam A Bank Tower, 201-203 Cach
Mang Thang Tam St., Ward 4, Dist.3,
Ho Chi Minh City, Vietnam
Tel: +84-8-3818-1122

OTHER ASIAN COUNTRIES

<http://asia.yamaha.com>

OCEANIA

AUSTRALIA

Yamaha Music Australia Pty. Ltd.
Level 1, 99 Queensbridge Street, Southbank,
Vic. 3006, Australia
Tel: +61-3-9693-5111

NEW ZEALAND

Music Works LTD
P.O.BOX 6246 Wellesley, Auckland 4680,
New Zealand
Tel: +64-9-634-0099

COUNTRIES AND TRUST

TERRITORIES IN PACIFIC OCEAN
<http://asia.yamaha.com>

