

KBP-500

KBP-300

KB-287

KB-280

KB-180

SKB-180

使用说明书



注意事项

请在操作使用前，首先仔细阅读下述内容

* 请将本说明书存放在安全的地方，以便将来随时参阅。



警告

为了避免因触电、短路、损伤、火灾或其它危险可能导致的严重受伤甚至死亡，请务必遵守下列基本注意事项。这些注意事项包括但不限于下列情况：

电源 /AC 电源适配器

- 只能使用本设备所规定的额定电压。所要求的电压被印在本设备的铭牌上。
- 只能使用规定的适配器(第 68 页)。使用不适当的适配器可能会损坏乐器或使乐器过热。
- 定期检查电插头，擦除插头上积起来的脏物或灰尘。
- 请勿将 AC 适配器电源线放在热源如加热器或散热器附近，不要过分弯折或损伤电源线，不要在其上加压重物，不要将其放在可能被踩踏引起绊倒或可能被碾压的地方。

请勿打开

- 请勿打开本设备并试图拆卸其内部零件或进行任何方式的改造。本设备不含任何用户可自行修理的零件。若出现异常，请立即停止使用，并请有资格的 Yamaha 维修人员进行检修。

关于潮湿的警告

- 请勿让本设备淋雨或在水附近及潮湿环境中使用，或将盛有液体的容器放在其上，否则可能会导致液体溅入任何开口。如果任何液体如水渗入本乐器，请立即切断电源并从 AC 电源插座拔下电源线。然后请有资格的 Yamaha 维修人员对设备进行检修。
- 切勿用湿手插拔电源线插头。

火警

- 请勿在乐器上放置燃烧着的物体，比如蜡烛。燃烧着的物体可能会掉落，引起火灾。

当意识到任何异常情况时

- 若 AC 适配器电源线出现磨损或损坏，使用设备过程中声音突然中断或因此而发出异常气味或冒烟，请立即关闭电源开关，从电源插座中拔出适配器插头，并请有资格的 Yamaha 维修人员对设备进行检修。

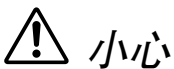

小心

为了避免您或周围他人可能发生的人身伤害、设备或财产损失，请务必遵守下列基本注意事项。这些注意事项包括但不限于下列情况：

电源 /AC 电源适配器

- 当从本设备或电源插座中拔出电源线插头时，请务必抓住插头而不是电源线。
- 乐器不用时，或在雷电风暴期间，拔下 AC 电源适配器。
- 不要多用多路连接器把乐器连接到电源插座上。否则会降低声音质量，或者可能使插座过热。

电池 (KB-281/KB-280/KB-180/SKB-180)

- 装入电池时，请务必使其正负极与 +/- 极标记保持一致。否则，可能会导致过热、火灾或电解液泄漏。
- 请务必同时更换所有电池。请勿混用新旧电池。另外，请勿混用不同类型的电池，如将碱性电池与锰电池混用、混用不同厂家的电池或同一厂家不同类型的电池，否则可能会导致过热、火灾或电解液泄漏。
- 请勿在火中处理电池。

- 请勿给非可充电电池充电。
- 当电池耗尽或长时间不使用本设备时，请将电池从设备中取出以防电解液可能泄漏。
- 请勿让儿童接触电池。
- 万一电池发生泄漏，请勿接触泄漏的电解液。万一电解液进入眼睛、嘴，或接触到皮肤，请立即用水冲洗并去看医生。电解液具有腐蚀性，可能导致视力丧失或化学灼伤。

安放位置

- 为了避免操作面板发生变形或损坏内部组件，请勿将本设备放在有大量灰尘、震动、极端寒冷或炎热(如阳光直射、靠近加热器或烈日下的汽车里)的环境中。
- 请勿在电视机、收音机、立体声设备、手机或其他电子设备附近使用本设备。这可能会在设备本身以及靠近设备的电视机或收音机中引起噪音。
- 请勿将本设备放在不稳定的地方，否则可能会导致突然翻倒。

- 移动设备之前，请务必拔出所有的连接适配器和电缆。
- 设置本产品时，请确认要使用的交流电源插座伸手可及。如果发生问题或者故障，请立即断开电源开关并从电源插座中拔下插头。即使电源开关已经关闭，也会有最小的电流通向本产品。当确定长时间不使用本产品时，请务必将电源插头从交流电源插座拔出。
- 只使用乐器规定的支架。安装支架或托架时，只能用提供的螺丝。否则会损坏内部元件或使乐器掉落。

连接

- 将本设备连接到其它设备之前，请关闭所有设备的电源开关。在打开或关闭所有设备的电源开关之前，请将所有音量都调到最小。而且，务必将所有元件的音量调到最小值，并且在演奏乐器时逐渐提高音量，以达到理想的听觉感受。

维护保养

- 清洁乐器时，使用柔软的干布。请勿使用涂料稀释剂、溶剂、清洁液或浸了化学物质的抹布。

小心操作

- 请勿在乐器的间隙中插入手指或手。
- 请勿在面板或键盘上的间隙内插入或掉落纸张、金属或其他物体。万一发生这种情况，请立即关闭电源开关，从 AC 电源插座中拔出电源插头。然后请有资格的 Yamaha 维修人员检查对设备进行检修。
- 请勿在乐器上放乙烯或塑料或橡胶物体，否则可能使面板或键盘脱色。
- 请勿将身体压在本设备上或在其上放置重物，操作按钮、开关或插口时要避免过分用力。
- 请勿长时间持续在很高或不舒服的音量水平使用本乐器 / 设备或耳机，否则可能会造成永久性听力损害。若发生任何听力损害或耳鸣，请去看医生。

保存数据

数据保存和备份

- 由于发生故障或操作不当，保存的数据可能会丢失。把重要数据保存到外部设备，比如电脑。

对由于不正当使用或擅自改造本设备所造成的损失、数据丢失或破坏，Yamaha 不负任何责任。

当不使用本设备时，请务必关闭其电源。

当使用电源适配器时，即使电源开关被置于“待机”位置，设备中仍有微量的电流。当确定长时间不使用本设备时，请务必将 AC 电源适配器从 AC 电源插座拔出。

(KB-281/KB-280/KB-180/SKB-180) 请务必根据当地的规定处理废弃的电池。

本说明书中的插图和 LCD 画面仅用作讲解之目的，与实物可能略有不同。
本书中的示例面板插图和画面取自 KB-280。

● 版权声明

本乐器集成并兼容了一些计算机程序和内容，Yamaha 拥有其版权，或是拥有他方授予使用其版权的许可证。这些受版权保护的材料包括（无任何限制）所有的计算机软件、伴奏文件、MIDI 文件、WAVE 数据及录音资料。根据有关法律，禁止未经授权超出个人使用范围使用这些程序和内容。如有侵犯版权的行为，必将追究有关法律责任。严禁制作、传播或使用非法拷贝。

除个人用途以外，严禁复制任何市场有售的音乐数据（包括但不限于 MIDI 数据和/或音频数据）。

● 商标

- Windows 是 Microsoft® Corporation 在美国和其它国家的注册商标。
- 本说明书中所使用的公司名和产品名都是各自所有者的商标或注册商标。

面板上的标识



GM System Level 1

“GM System Level 1”（通用MIDI系统标准1）是在MIDI标准的基础上制定的，它确保任何兼容GM的音乐数据均能在任何兼容GM的音源发生器上准确无误地播放出来，而不论厂商如何。所有支持GM System Level的软件和硬件产品均贴有GM标志。



XGlite

顾名思义，“XGlite”是Yamaha高品质XG音源产生格式的简化版。自然您可以使用XGlite音源发生器播放任何XG乐曲数据。不过请注意，控制参数和效果极可能会被简化，因此某些乐曲的播放效果与原始数据可能会有所不同。



Stereo Sampled Piano

本乐器具有特殊的便携式电子琴音色——采用完美的立体声采样技术创建，同时采用Yamaha先进的AWM（Advanced Wave Memory，先进波形记忆）音源产生系统。



Touch Response

超自然力度感响应功能，以及便捷的前面板开/关，给您带去最大级别的声音表达水平控制。同时也可与动态滤波器一起使用，根据演奏强度自动调整音色的声部或音调——就像真正的乐器一样！

● 谱架

将附带谱架的底部边缘插入控制面板后部上方的卡槽。

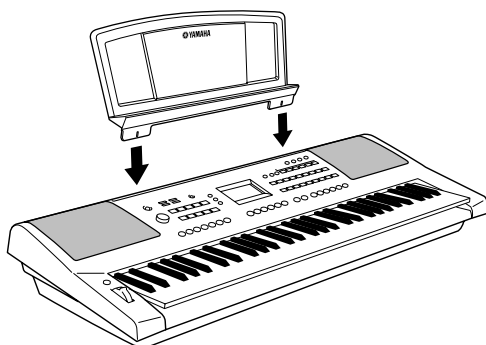

● 键盘支架的组装（KBP-500/KBP-300）

有关组装键盘支架的信息，请参见本说明书的第7页。

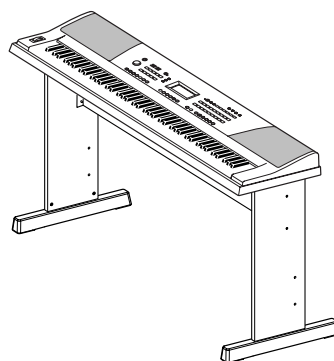

● 附件

包装箱包含下述附件。请检查附件是否齐全。

- 使用说明书
- 谱架
- AC电源适配器
- 保证书
- 键盘支架（KBP-500/KBP-300）
- EP-1 表现踏板（KB-281/KB-280）
- LP-7A 踏板单元（KBP-500）* 单独包装
- FC5 延音踏板（KBP-300）

感谢您购买了Yamaha 产品!

现在您拥有了一款具有高级功能、最佳音响效果以及特别易于使用的紧凑包装的便携式键盘。其出色的功能也使其成为了一种具有表现力并具有多功能的乐器。

为了充分利用本乐器的丰富功能，请在演奏本乐器前仔细阅读本使用说明书。

主要功能特点

本乐器是一种高级但却简单易用的键盘，具有下列功能：

- 特别真实的声音，具有AWM（先进波形记忆）音色，具有实际乐器的数码录音，包括多种中国音色。
- 打击乐器（包括民族打击乐器）和声音效果/XG功能，可让您从键盘上演奏出实际鼓声和打击乐声音。
- 渐层式重槌标准键盘（仅限KBP-500/KBP-300）
凭借我们作为世界顶尖声学钢琴制造商的专业经验，我们开发的电钢琴键盘可以达到真实的原声钢琴效果。如同传统声学钢琴一样，低音琴键需要较大的力度弹奏，而高音琴键则对力度较轻的弹奏比较敏感。您甚至可以调节键盘的灵敏度以配合您的演奏风格。渐层式重槌技术还可以使KBP-500/300具有轻型乐器一般不具备的真实触键效果。
- 滑音、延音（衰减控制）、数字混响（房间氛围）和叠奏（空间环绕感和柔和感），用来让您获得正确的音效，以及滑音轮将音高调高或调低。
- 多种伴奏风格，每种风格都具有前奏、主奏A和B、过门和尾奏样板。
- 多重伴奏功能，具有自动低音及和弦伴奏，完全匹配伴奏风格。
- 可让您录制演奏的乐曲存储功能。
- 注册记忆功能，可让您保存当前面板设置并按相应按钮调出。

还有更多功能……

- MIDI（IN & OUT）可让您扩展键盘的功能，用于其它MIDI乐器和个人计算机。

特别鸣谢：

Yamaha公司对给予开发工作提供帮助的人们表示诚挚的感谢。特别是：安栋先生，他是所有中国音色采样工作的导演。

目录

连接安装 7

键盘支架的组装 (仅 KBP-500/KBP-300)	7
电源要求	9
开启电源	10
附属插口	10

面板控制和端口 12

速成指南

步骤 1	
播放示范乐曲	14
• 欣赏示范乐曲	14
步骤 2	
播放伴奏	16
• 只有节奏的伴奏	16
• 使用伴奏和弦的完整伴奏	17
• 给伴奏添加变奏 (乐段)	18
• 方便的伴奏播放功能	20
启动播放伴奏的方法	20
停止播放伴奏的方法	21
设定伴奏音量	21
• 调节速度	22
恢复预设速度	22
• 停止的伴奏	22
步骤 3	
尝试演奏各种乐器音色	23
• 选择并尝试各种音色	23
• 尝试声音效果 / XG 和打击乐器	24
• 使用左手和右手演奏不同音色 (音色分割)	24
设置分割点	25
更改音色分割	25
• 同时演奏两种音色 (双音色)	26
更改双音色	26
步骤 4	
使用各种效果进行演奏	27
• 滑音	27
滑音开 / 关	27
滑音时间调整	27
• 使用滑音轮产生音调变化	28
调整滑音范围	28
• 添加混响	28
混响开 / 关	28
混响类型选择	29
• 添加延音	29
• 添加叠奏	30
• 添加和声	30
步骤 5	
录制自己的演奏	31
• 录音操作程序	31
• 清除用户乐曲数据	33
乐曲清除	33
音轨清除	34

LCD 显示器 35

• 显示器上的各个项目	35
-------------	----

数据备份和初始化 36

• 数据备份	36
• 数据初始化	36
备份清除	36
闪存清除	36

演奏功能 37

• 键盘动态控制的力度感响应	37
力度感响应开 / 关	37
力度感响应灵敏度调整	37
• 按半音增量上、下移调	38
• 音调微调	38

演奏伴奏和弦 39

• 使用 1 - 3 个手指的单指和弦	39
• 多指和弦	39

乐曲播放功能 42

• 播放乐曲	42
• 重复播放	43
• 乐曲音量	43

保存并调出面板设置 (注册存储) 44

• 保存当前面板设置	44
• 调出保存的面板设置	45

关于 MIDI 46

• 什么是 MIDI?	46
• 用 MIDI 可以做什么	46
• 和另一台 MIDI 设备交流演奏数据	47
本机设置	47
外部时钟设置	48
PC 模式	48
面板设置传送 (初始值发送)	48
• 与计算机互相传送数据	49
安装 Microsoft Downloader	49
连接到个人计算机	49
从计算机传送数据	50
将用户文件传送到计算机	50

功能设置 51

• 选择项目并改变值	51
------------	----

附录

音色一览表	53
最大同时发音数	53
民族打击乐器一览表	58
声音效果一览表	59
打击乐器一览表	60
伴奏一览表	62
效果类型一览表	64
MIDI 补充表	65
MIDI 数据格式	66
效果对应表	66
故障排除	67
技术规格	68
索引	69

连接安装

本章介绍演奏本乐器前需要进行的准备工作。在使用本乐器之前，请务必仔细阅读本章内容。

键盘支架的组装（仅KBP-500/KBP-300）

小心

在组装或使用键盘支架之前，请仔细阅读以下注意事项。

这些注意事项可帮助提高支架的使用安全性，防止您和他人因使用不当造成人身伤害，或物品损坏。按照这些注意事项谨慎操作，即可安全使用键盘支架，提高使用寿命。

- 注意不要混淆各个零部件，并务必按正确的方向安装所有零部件。请按照下文指出的顺序进行组装。
- 组装工作至少应该由两人共同执行。
- 请务必使用正确尺寸的螺丝，具体如下所述。如果使用的螺丝不正确，可能会导致物品损坏。
- 组装完后才能使用支架。未组装完毕的支架可能会倾倒，甚至可能因此导致键盘掉落。
- 务必将支架安放于平坦、稳定的表面上。支架放置的表面如果不平坦，可能会导致支架不稳，甚至倾倒，并可能导致键盘掉落或造成人身伤害。
- 请勿将支架用于设计目的以外的用途。在支架上放置其它物品可能会导致物品掉落，或支架倾倒。
- 请勿对键盘施加过大压力，否则可能会导致支架倾倒或键盘跌落。
- 使用之前请确保支架安全稳定，确保所有螺丝均已拧紧。否则，支架可能会倾倒，键盘可能会跌落，甚至可能会对使用者造成人身伤害。
- 若要进行拆卸，请颠倒下文描述的组装步骤。

准备好一把十字头 (+) 螺丝刀。

1 组装时将使用到“组装零部件”示意图中所示的零部件。按照组装说明书进行操作，并根据需要选择零部件。

1 组装零部件

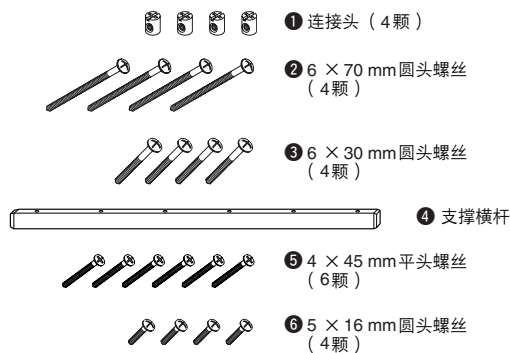
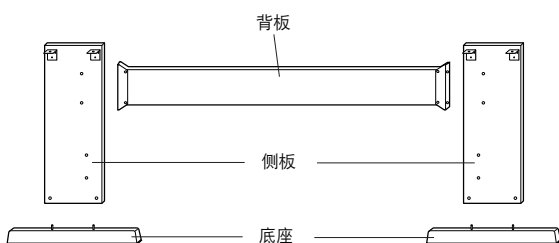

组装时，请使用包装纸以保护乐器和地板。
*包装纸即用来包裹乐器的袋子。



2

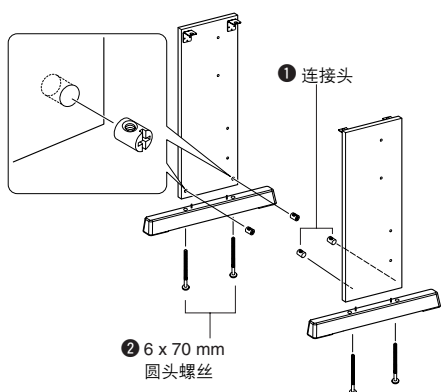

2 安装底座。

如图所示，将连接头①插入侧板。如果可看到连接头上的螺丝头，则表明连接头安装正确。

注

• 如果以错误的方向放置了连接头并想要将其取出，在侧板上小孔的周围轻轻拍击。

使用螺丝②将底座安装到侧板底部。左、右两个底座形状相同，且前、后方向无差异。如果难以拧紧螺丝，请用螺丝刀转动连接头使连接头的孔与底座上的螺丝孔对齐。

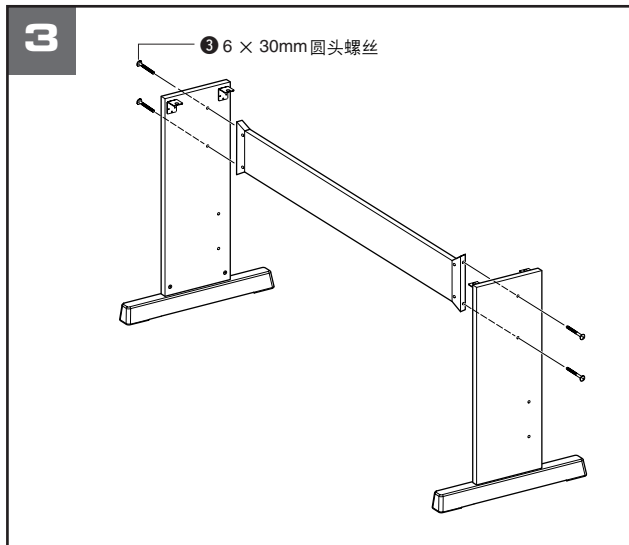

3 安装背板。

使用螺丝 ③ 安装背板。查看侧板的前后方向。请务必将没有颜色的那面朝下。

⚠️ 小心

- 切勿让背板掉落或触碰锐利的金属配合件。

注

- 如果您购买了选购的踏板单元，请在进行下一步前安装踏板单元。请参阅踏板单元附带的说明。

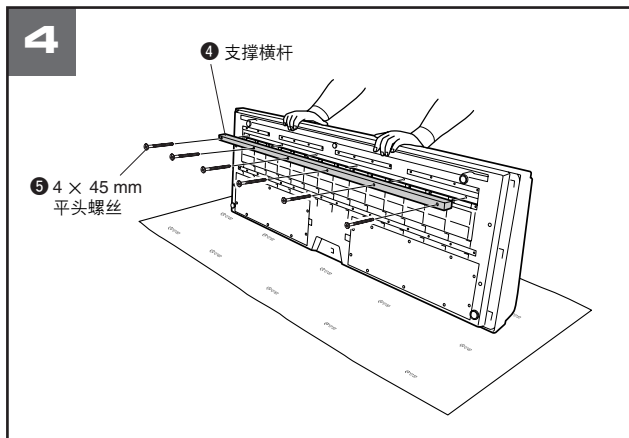

4 安装支撑横杆。

在地板上展开包装纸。使后面板朝下将乐器放到包装纸上。将横杆 ④ 对准乐器底部的凹槽，然后使用螺丝 ⑤ 固定横杆。

注

- 如果没有包装纸，请使用厚的毯子或其它柔软材料以保护地板和乐器。

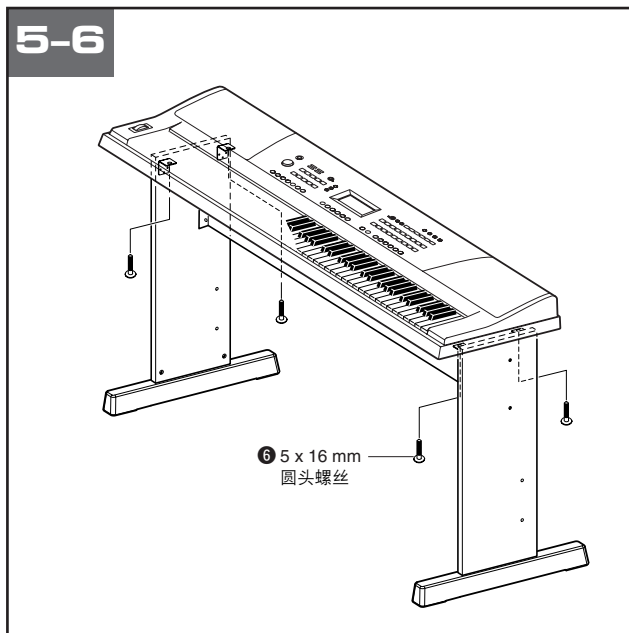

5 将键盘安放到支架上。

检查支架的前后方向，并仔细地将键盘安放到侧板上。缓缓移动键盘，使键盘底部小孔对准角托上的孔。

⚠️ 小心

- 切勿让键盘掉落，或不慎将手指卡到键盘和支架零件之间。

6 将键盘安装到支架上。

使用螺丝 ⑥ 将键盘固定到角托上。

■ 组装后核对清单

支架组装完成后，请核对以下几点：

- 是否还有剩下的零部件？
→ 如果还有，请再次阅读组装说明书并纠正可能犯过的任何错误。
- 乐器是否远离门及其它活动物件？
→ 如果未远离，请将乐器移到适当的位置。
- 演奏或移动乐器时是否发出咔哒声？
→ 如果有这种情况，请正确拧紧所有螺丝。
- 此外，如果演奏时键盘发出嘎吱嘎吱的响声，或看上去有些不稳，请仔细阅读组装说明书及图示，并重新拧紧所有螺丝。

电源要求

■ 使用 AC 电源适配器

- ① 确保将本乐器的 [待机/开] 开关设置到待机位置。
- ② 将 AC 电源适配器连接到电源插口。
- ③ 将 AC 电源适配器插入 AC 插座。

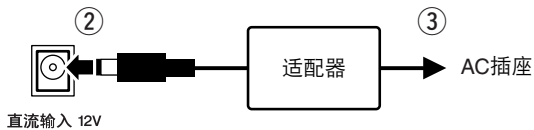

⚠ 小心

- 在进行录音操作期间，切勿中断电源（如取出电池或拔下 AC 适配器）！否则可能会导致数据丢失。

⚠ 警告

- 只能使用规定的适配器（第 68 页）。使用其它适配器可能会给适配器和乐器造成无法修理的损坏。
- 不使用本乐器或遇雷暴天气时，请拔下 AC 电源适配器。

■ 使用电池 (KB-281/KB-280/KB-180/SKB-180)

尽管 KB-281/KB-280/KB-180/SKB-180 使用电池或 AC 电源适配器均可正常工作，但 Yamaha 建议尽量使用 AC 电源适配器。AC 电源适配器比电池更有利于保护环境，避免资源枯竭。

使用电池供电时，KB-281/KB-280/KB-180/SKB-180 要求使用 6 节 1.5 V “D” 型（一号电池）R20P（LR20）或等效电池。（建议使用碱性电池。）出现下述现象表明需要更换电池：音量降低、声音失真及其它问题。确实出现这些现象时，请切断电源并更换电池，具体如下所述

- ① 将乐器翻过来放到软布上，然后打开乐器底部面板上的电池盒盖。
- ② 按下图所示装入 6 节新电池，确保电池的正负极排列正确。
- ③ 装回电池盒盖，确保锁紧到位。

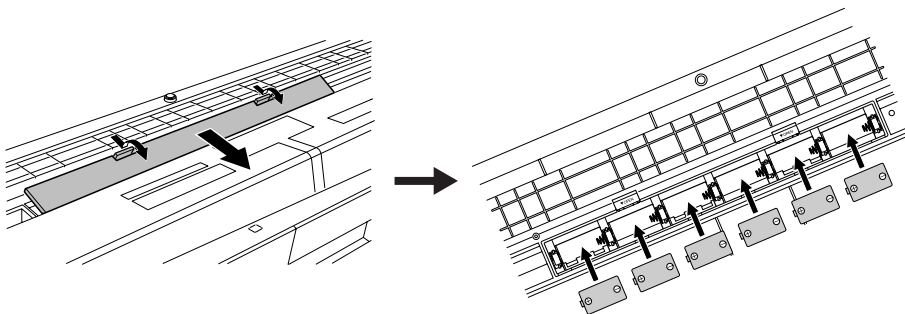

⚠ 小心

- 电池电量耗尽时，请用一整套 6 节新电池将它们全数换下。切勿混用新旧电池。
- 请勿同时使用不同种类的电池（如碱性电池和锰电池）。
- 如果预计长时间不使用本乐器，请从乐器中取出电池，以防发生电池漏液。

开启电源

向左旋转 [主音量] 旋钮调低音量，然后按 [待机/开] 开关接通电源。再按一次此开关可切断电源。

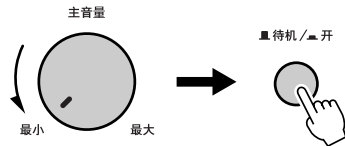

接通电源后，闪存（第 36 页）中的备份数据将读取到本乐器。如果闪存中不存在备份数据，则接通电源后，乐器的所有设置都将恢复为初始工厂默认值。

⚠ 小心

- 即使电源开关处在“待机”位置，本乐器依然会消耗少量电能。预计长时间不使用本乐器时，请务必从壁式 AC 插座上拔下 AC 电源适配器，同时从乐器中取出电池。

⚠ 小心

- 当显示器上出现“Writing!”（正在写入）信息时，切勿试图切断电源。否则可能会损坏闪存并导致数据丢失。

附属插口

■ 使用耳机

自己练习时，为避免干扰他人，可将一副立体声耳机接到后面板上的耳机/输出插口。将耳机插入此插口后，会自动切断内置扬声器系统，使其不再发声。

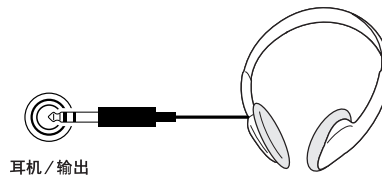

⚠ 小心

- 请勿长时间以高音量使用耳机。否则可能会造成听力损伤。

■ 连接键盘放大器或音响系统

尽管本乐器配有内置扬声器系统，但也可以通过外接放大器/扬声器系统进行演奏。首先确认本乐器及所有外接设备均已切断电源，然后将立体声音频电缆的一端插入其它设备的LINE IN 或AUX IN 插口，将另一端插入乐器后面板上的耳机/输出插口。

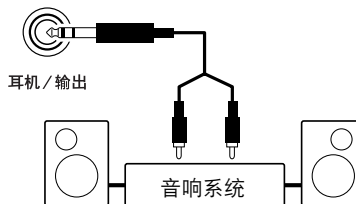

⚠ 小心

- 为防止损坏扬声器，在进行连接之前，请将外接设备的音量调到最小。如果未能遵守这些注意事项，可能会导致触电或设备损坏。而且，务必将所有元件的音量调到最小值，并且在演奏乐器时逐渐提高音量，以达到理想的听觉感受。

■ 使用表现踏板

当表现踏板（EP-1）连接到后面板上的表现踏板插口时，可以一边演奏一边从踏板调节音量，而手不用离开键盘。踏下踏板（用脚尖）调大音量。（最高音量可由主音量控制来设定。）

■ 使用延音踏板

通过此项功能，您可以使用延音踏板（Yamaha FC4或FC5）实现音色的延音。脚踏板的作用类似于原声钢琴的延音踏板——在弹奏键盘时踩住脚踏板即可实现延音。

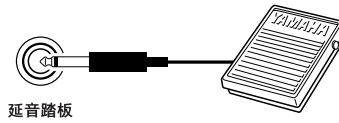

注

- 开启电源之前，确保延音踏板插头已正确连接到延音踏板插口。
- 在开启电源时，请勿踩住延音踏板。否则会改变识别出的延音踏板极性，导致延音踏板的踩放效果正好相反。

■ 使用踏板单元（KBP-500/KBP-300）

将踏板单元（LP-7A）连接到后面板上的踏板单元插孔。连接踏板单元时，务必将该单元安装到附带的键盘支架上。



踏板单元功能

附带的踏板单元（KBP-500）/选购的踏板单元（KBP-300）配有3个脚踏板，可产生与声学钢琴踏板相类似的各种强烈效果。

制音（右）踏板

制音踏板功能与声学钢琴上的制音踏板功能相同。踩下制音踏板后，音符将延长。松开踏板立即停止延音。“半踏板”效果可帮您利用制音踏板创造出半延音效果，取决于您踩下踏板的程度。

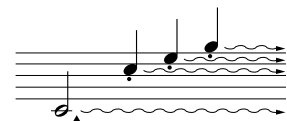
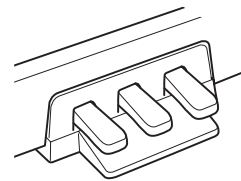

如果在此处踩下制音踏板，则放开踏板之前弹奏的音符会保持更长的时间。

延音（中）踏板

如果您在键盘上弹奏一个音符或和弦并踩下延音踏板，只要踩着踏板（就像踩着制音踏板那样），这些音符将会延长，但是其后弹奏的音符不会延长。这样可延长和弦音，而其它音符则为“断音”。

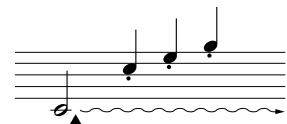

如果一边按住音符一边踩下延音踏板，则可以使音符延长到踏板被放开为止。

柔音（左）踏板

踩下柔音踏板可使此时弹奏的音符减小音量并稍稍改变音色。踩下柔音踏板不会影响已经弹奏的音符。

■ 使用MIDI端口

本乐器也具有MIDI端口，可用作同其他MIDI设备的接口。（如需有关详细信息，请参阅第46页。）

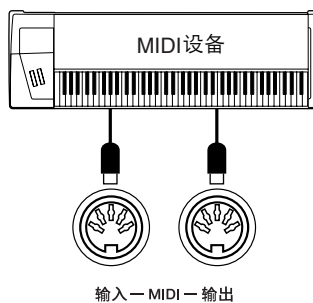

面板控制和端口

■前面板

- ① [待机/开] 开关 第 10 页
- ② [主音量] 旋钮 第 10 页
- ③ 伴奏音量 [▲] 和 [▼] 按钮 第 21 页
- ④ 速度 [▲] 和 [▼] 按钮 第 22 页
- ⑤ [伴奏型] 按钮 第 16 页
- ⑥ 伴奏类别按钮 第 16 页
- ⑦ [功能] 按钮 第 51 页
- ⑧ [+ / 是]、[- / 否] 按钮 第 51 页
- ⑨ LCD 显示器 第 35 页
- ⑩ [力度] 按钮 第 37 页
- ⑪ [混响] 按钮 第 28 页
- ⑫ [延音] 按钮 第 29 页
- ⑬ [示范乐曲] 按钮 第 14 页
- ⑭ [音色] 按钮 第 23 页
- ⑮ [双音色] 按钮 第 26 页
- ⑯ [音色分割] 按钮 第 25 页
- ⑰ 中国音色类别按钮 第 23 页
- ⑱ 音色类别按钮 第 23 页
- ⑲ [A-B 反复] 按钮 第 43 页
[和弦伴奏开/关] 按钮 第 17 页
- ⑳ [同步结束] 按钮 第 18、20 页
- ㉑ [暂停] 按钮 第 42 页
[同步启动] 按钮 第 18、20 页
- ㉒ [前奏/尾声] 按钮 第 18、21 页
- ㉓ [启动/停止] 按钮 第 16、42 页
- ㉔ [快退] 按钮 第 42 页
[主奏/自动插入A] 按钮 第 18 页
- ㉕ [快进] 按钮 第 42 页
[主奏/自动插入B] 按钮 第 18 页
- ㉖ 注册存储 [存储]、[音库]、
[1]-[4] 按钮 第 44 页
- ㉗ 乐曲存储 [乐曲编号]、[录音]、
[1]-[5]、[A] 按钮 (KBP-500/KB-281/KB-280)
..... 第 31 页
乐曲存储 [乐曲编号]、[录音]、
[1]、[2]、[A] 按钮 (KBP-300/KB-180/SKB-180)
..... 第 31 页
- ㉘ 打击乐器组图标 第 24、60 页
- ㉙ [PORTAMENTO] (滑音) 按钮 第 27 页
- ㉚ [PITCH BEND] (滑音) 轮 第 28 页

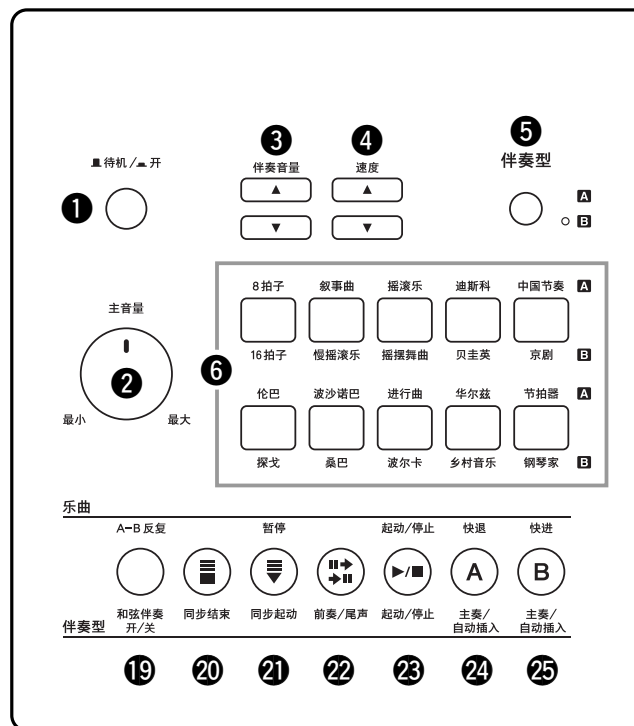

■后面板

- ① MIDI 输入/输出端口 第 11 页
- ② 延音踏板插口 第 11 页
- ③ 表现踏板插口 第 10 页
- ④ 耳机/输出插口 第 10 页
- ⑤ 直流输入 12V 插口 第 9 页
- ⑥ 脚踏板组件插口 (KBP-500/KBP-300) 第 11 页

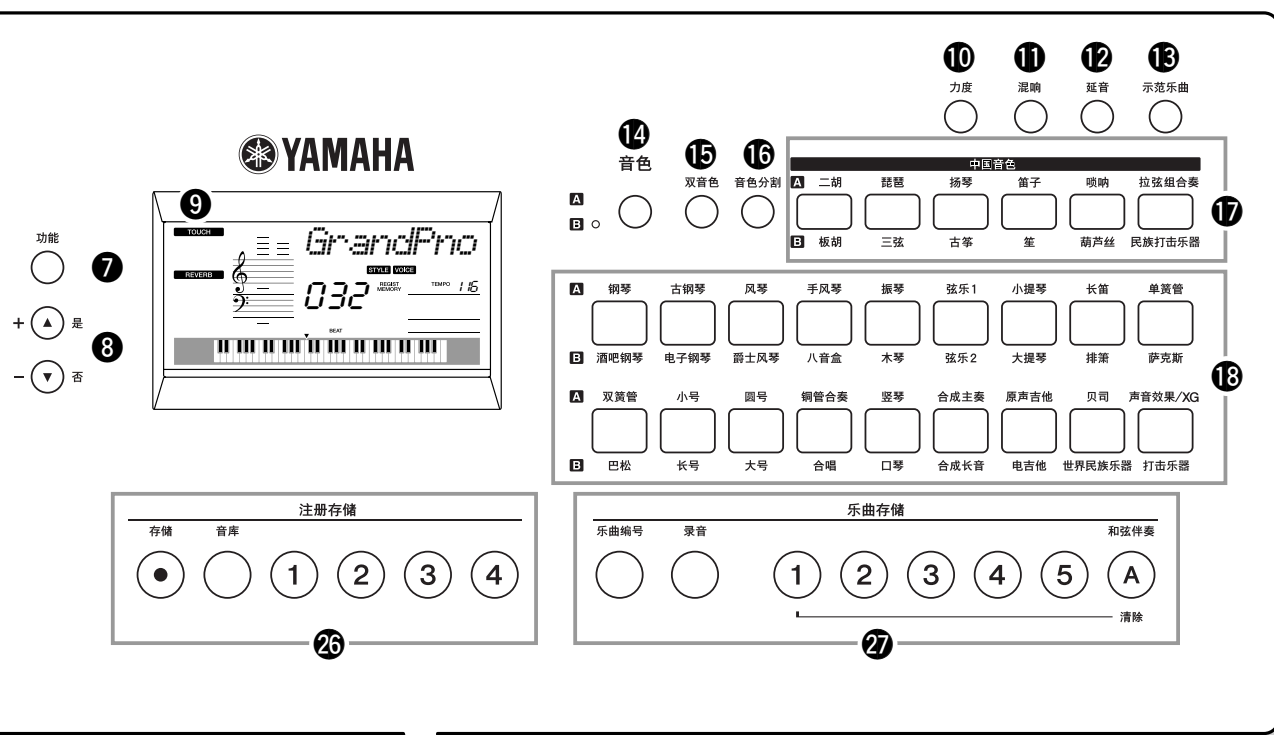

* 前面板图例和画面取自KB-280。

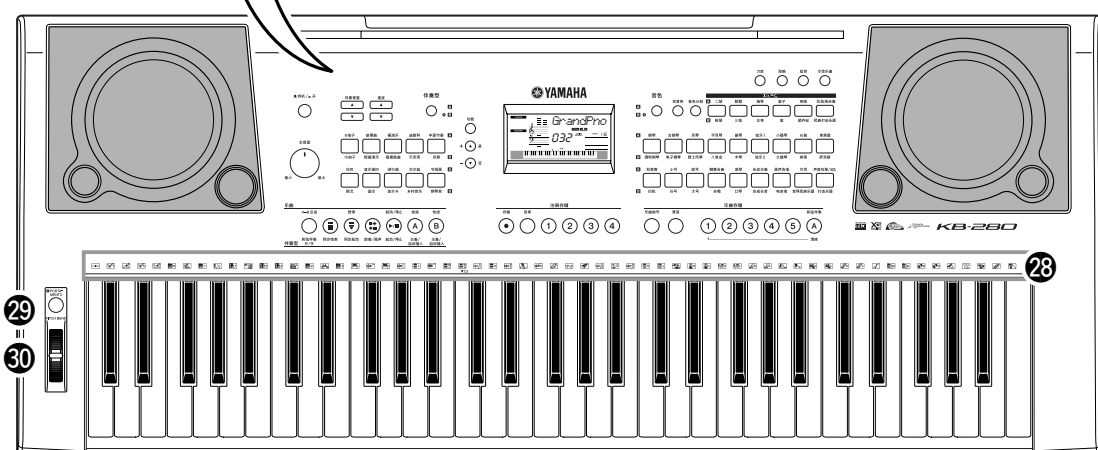

**KBP-500/
KBP-300**

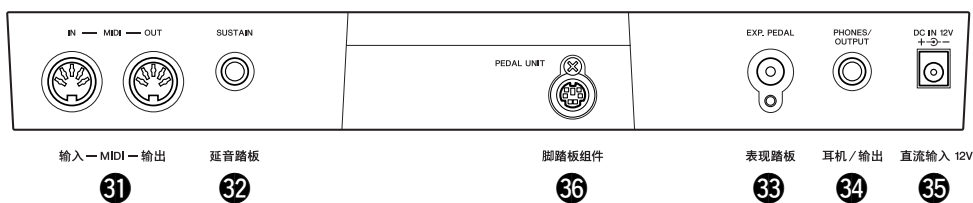

**KB-281/
KB-280/
KB-180/
SKB-180**

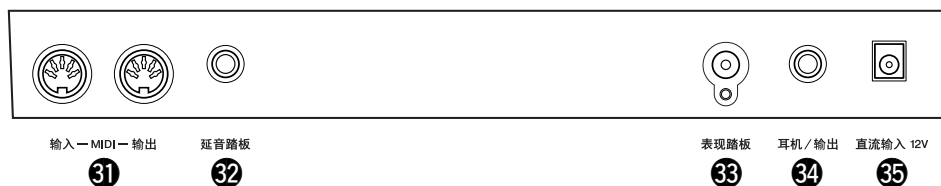

播放示范乐曲

本乐器包含多种示范乐曲，可有效展示出逼真的音色。现在让我们来播放一些这样的乐曲。

欣赏示范乐曲

- 1 按 [示范乐曲] 按钮。
此时将依次播放示范乐曲。

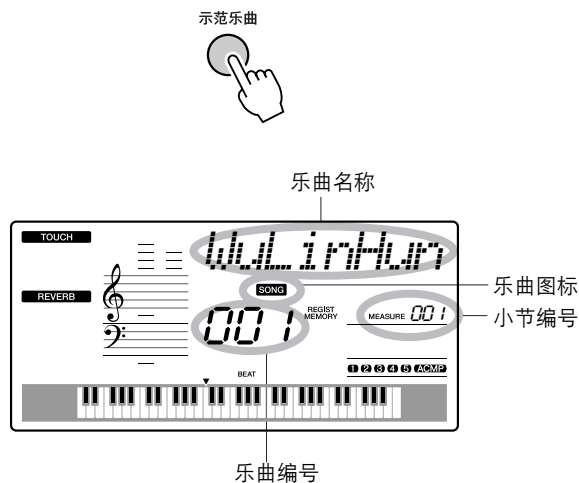

使用 [+] / [-] 按钮选择其他示范乐曲。



- 2 停止乐曲播放。
按 [起动/停止] 按钮或 [示范乐曲] 按钮停止播放。

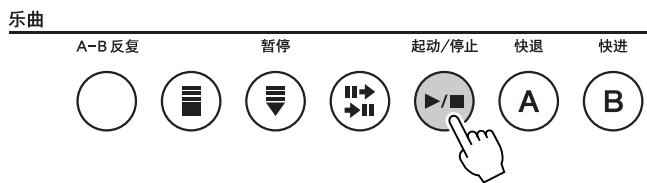

或



注

- 乐曲一览表出现在第15页上。
- 同时按 [+] 和 [-] 按钮，可立即调出乐曲编号“001”。

● 乐曲一览表

乐曲编号				乐曲名称
KBP-500	KBP-300	KB-281 KB-280	KB-180 SKB-180	
001	001	001	001	武林魂
002	-	002	-	庆丰收
003	002	003	002	花儿与少年
004	-	004	-	草原春韵
005	-	005	-	藏族民歌
006	003	006	003	快乐的罗嗦
007	004	007	004	拜年
008	-	008	-	金蛇狂舞
009	-	009	-	送我一朵玫瑰花
010	005	010	005	京剧片段
011	006	011	006	Für Elise
012	007	012	007	Pastorale
013	008	013	008	The Entertainer
014	009	014	009	Twinkle Twinkle Little Star
015	-	015	-	Ode to Joy
016	-	016	-	Pizzicato Polka
017	-	017	-	Méditation (Thaïs)
018	-	018	-	Greensleeves
019	010	019	010	Little Brown Jug
020	-	020	-	London Bridge
021	-	-	-	Valse op.64-1 "Petit Chien"
022	-	-	-	Menuett/Beethoven
023	-	-	-	Andante grazioso (Sonate K.331)
024	-	-	-	24 Preludes op.28-7
025	-	-	-	Melodie (Album für die Jugend)
026	-	-	-	Fröhlicher Landmann (Album für die Jugend)
027	-	-	-	Von fremden Ländern und Menschen (Kinderszenen)
028	-	-	-	Träumerei (Kinderszenen)
029	-	-	-	Thema (Impromptus D.935-3)
030	-	-	-	Menuett BWV. Anh.116
031	-	-	-	Invention Nr.1
032	-	-	-	Gavotte/J. S. Bach
033	-	-	-	Arietta/Grieg
034	-	-	-	To a Wild Rose
035	-	-	-	Tango/Albeniz
036	-	-	-	La Fille aux Cheveux de Lin
037	-	-	-	La Chevaleresque
038	-	-	-	The Last Rose of Summer
039	-	-	-	Annie Laurie
040	-	-	-	Jeanie with the Light Brown Hair
041	-	-	-	Dolly's Dreaming and Awakening
042	-	-	-	La Candeur
043	-	-	-	Arabesque
044	-	-	-	Petite Réunion
045	-	-	-	Innocence
046	-	-	-	Progrès
047	-	-	-	Tarentelle
048	-	-	-	Marcia alla Turca/ Beethoven
049	-	-	-	Turkish March/Mozart

乐曲编号				乐曲名称
KBP-500	KBP-300	KB-281 KB-280	KB-180 SKB-180	
050	-	-	-	Menuett/Boccherini
051	-	-	-	Moments Musicaux op.94-3
052	-	-	-	Prelude (Wohltemperierte Klavier 1-1)
053	-	-	-	La Violette
054	-	-	-	Jesus bleibet meine Freude
055	-	-	-	Romanze (Serenade K.525)
056	-	-	-	Beautiful Dreamer
057	-	-	-	O du lieber Augustin
058	-	-	-	Le Cygne (Le Carnaval des Animaux)
059	-	-	-	Danza dell'Ore (La Gioconda)
060	-	-	-	Wachet auf, ruft uns die Stimme BWV. 645

播放伴奏

伴奏风格部分在20种音乐伴奏类别中包括了多种特定编程节奏和伴奏模式组。通过自动伴奏功能（第18页），伴奏型会根据演奏的和弦自动改变低音及和弦，为您提供全面的、激动人心的乐器伴奏。

只有节奏的伴奏

- 1 按 [伴奏型] 按钮选择伴奏类别中需要的组。
该按钮在两个组之间切换；LED点亮时，可以选择B侧伴奏。

伴奏型



- 2 按需要的伴奏类别中对应的伴奏类别按钮。

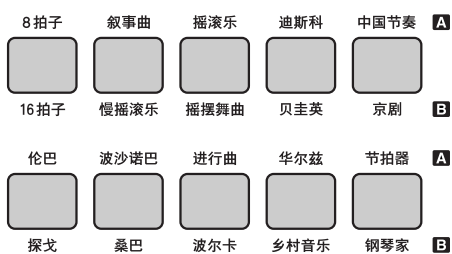

- 3 如需要，按 [+] 或 [-] 按钮选择一种特定的伴奏。

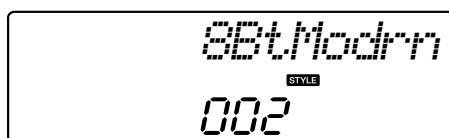
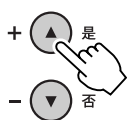

- 4 按 [起动/停止] 按钮起动播放所选伴奏的节奏音轨。再按一次 [起动/停止] 按钮停止播放。



注

- 也可以选择节拍器类别播放节拍器拍子 (4/4、3/4、2/4)。
- 同时按 [+] 和 [-] 按钮，可立即调出当前所选伴奏类别中的第一种伴奏。

使用伴奏和弦的完整伴奏

1 按 [伴奏型] 按钮选择伴奏类别中需要的组。

2 按一个伴奏类别按钮。

3 如需要，按 [+] 或 [-] 按钮选择一种特定的伴奏。

4 打开伴奏功能。

按 [和弦伴奏开/关] 按钮。现在，键盘的左手区成了“伴奏区”，您将在此区域演奏定义伴奏的和弦。

注

• 键盘的左手“伴奏区”和右手“旋律区”在分割点分割。如需有关如何改变分割点的详细信息，请参阅第25页。

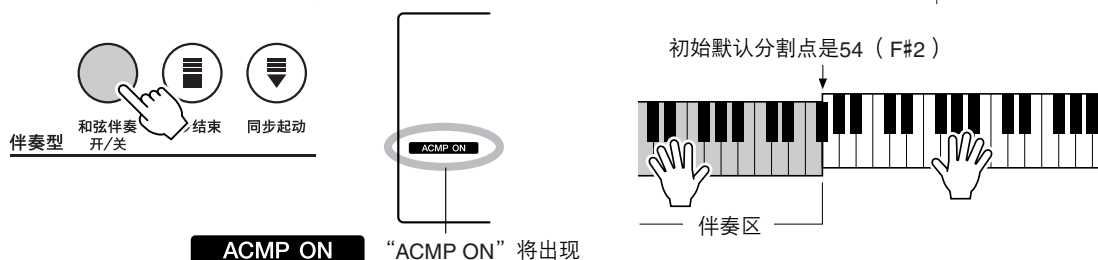

5 按下同步起动。

按 [同步起动] 按钮。



按下同步起动后，伴奏进入“待机”模式，您起动弹奏键盘的左手伴奏区时，伴奏会立即起动播放。

6 演奏伴奏和弦开始播放。

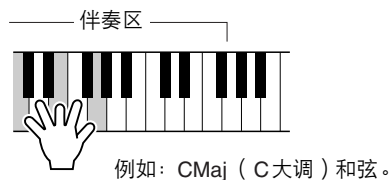

7 尝试演奏各种伴奏和弦。

如需有关演奏伴奏和弦的详细信息，请参阅第39页。

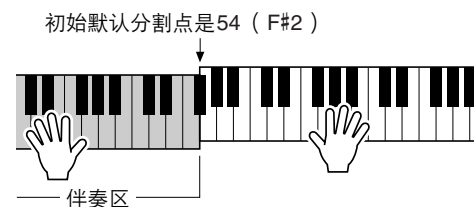

8 按 [起动/停止] 按钮停止伴奏播放。



给伴奏添加变奏（乐段）

每种伴奏都包含有许多“乐段”，可用于给演奏添加变奏。下文介绍这些乐段。

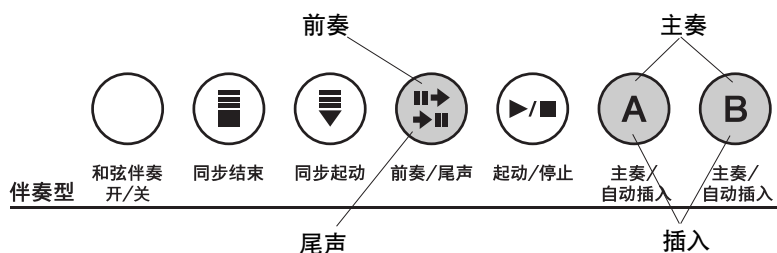

● 前奏乐段

本乐段给所选的伴奏提供一段理想的前奏。前奏结束后，会自动切换到主奏乐段进行播放。前奏的长度随伴奏的不同而有所不同。

● 主奏A和B乐段

这些乐段用作乐曲的主体部分。主奏“A”和“B”乐段2~4小节的模式会不断重复，直到您另选一个乐段。主奏“A”和“B”乐段为变奏，它们会自动编排，以配合您演奏的伴奏和弦。

● 插入乐段

此功能可用于给演奏添加插入乐段。如果在演奏过程中按 [主奏/自动插入 A] 按钮，则会完整播放一遍自动插入的乐段，然后是主奏A乐段。

● 尾声乐段

给自动伴奏添加适当的尾声。尾声乐段完整播放一遍后，伴奏即停止播放。尾声的长度随伴奏的不同而有所不同。

1 按 [伴奏型] 按钮选择伴奏类别中需要的组。

2 按一个伴奏类别按钮。

3 如需要，按 [+] 或 [-] 按钮选择一种特定的伴奏。

4 打开伴奏功能。

按 [和弦伴奏开/关] 按钮。

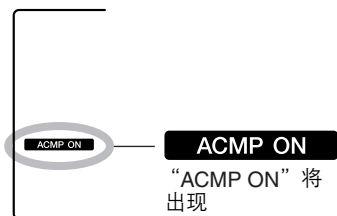

5 按下同步起动。

按 [同步起动] 按钮。



6 按 [主奏/自动插入 A] 或 [B] 按钮。

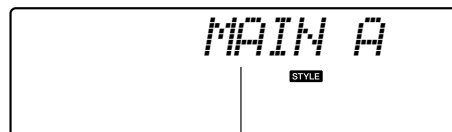

将显示所选乐段的名称—主奏A或主奏B。

选择跟随前奏乐段的主奏乐段A或B。

7 按 [前奏/尾声] 按钮。



8 通过演奏伴奏和弦，从所选伴奏的前奏乐段开始播放。

例如：CMaj（C大调）和弦。

如需有关演奏伴奏和弦的详细信息，请参阅第39页。

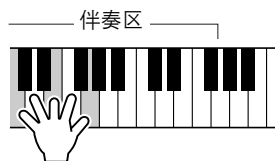

上述步骤6中选择的主奏乐段将在前奏乐段结束后开始播放。

9 根据需要使用 [主奏/自动插入 A] 或 [B] 按钮更改主奏乐段或插入乐段。

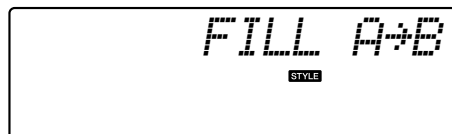

主奏乐段（根据选择的A或B）将在插入乐段后开始播放。

10 按[前奏/尾声]按钮。



此时将起动播放尾声乐段。尾声乐段完整播放一遍后，即会停止播放。正在播放尾声时，如果再按一次 [前奏/尾声] 按钮，尾声将按渐慢（速度逐渐降低）方式播放。

方便的伴奏播放功能

■ 起动播放伴奏的方法

有两种不同的方法可用于起动播放伴奏，具体如下文所述。不论选择哪一种方法，都可以在起动播放之前按 [前奏/尾声] 按钮，以前奏起动您的演奏，前奏结束后，即自动切换到主奏乐段。

● 立即起动

按 [起动/停止] 按钮起动播放所选伴奏中仅限节奏部分。如果打开 [和弦伴奏开/关] 功能，则在键盘的伴奏区演奏和弦时，低音及和弦将立即起动播放。

● 键盘起动

按 [同步起动] 按钮，显示器中的节拍指示器将开始闪烁，表示已经起动同步起动“待机”模式。如果打开 [和弦伴奏开/关] 按钮，则在键盘的伴奏区演奏和弦时，伴奏将立即起动播放。如果关闭 [和弦伴奏开/关] 功能，弹奏键盘任意位置上的任何一个键均会起动仅限节奏的伴奏。



● 同步结束

如果选择此项功能，则仅当您在键盘的伴奏区演奏和弦时，才会播放伴奏。松开键时，即停止播放伴奏。

使用 [和弦伴奏开/关] 按钮打开伴奏——此时 **ACMP ON** 指示图标将出现在显示器中。

按 [同步结束] 按钮。此时本乐器的功能将与处于同步起动待机模式时的一样。您在键盘的伴奏区演奏和弦时，伴奏将立即起动播放，不过，此后当您松开左手键时，伴奏即告停止（同时重新进入同步起动待机模式）。仅当您实际在键盘的伴奏区进行演奏时，才会继续播放伴奏。

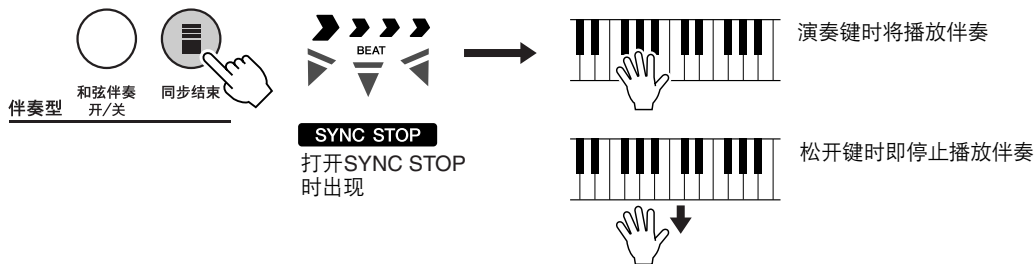

■ 停止播放伴奏的方法

有下述3种方法可用于停止播放伴奏。

● 立即停止

按 [起动/停止] 按钮，可立即停止播放。



● 停止并进入同步起动模式

如果在播放伴奏的过程中按 [同步起动] 按钮，将立即停止播放并进入同步起动待机模式（节拍指示图标将闪烁）。



● 播放尾声并停止

按 [前奏/尾声] 按钮起动播放尾声乐段。尾声乐段完整播放一遍后，即会停止播放。正在播放尾声时，如果再按一次 [前奏/尾声] 按钮，尾声将按渐慢（速度逐渐降低）方式播放。



■ 设定伴奏音量

您可以调整伴奏的总音量，使之与键盘声音达到最佳平衡。

1 按伴奏音量 [▲] 或 [▼] 按钮调整伴奏音量。



注

- 同时按伴奏音量 [▲] 和 [▼] 按钮，可立即复位默认音量设定“100”。

调节速度

使用速度 [▲] 和 [▼] 按钮调整伴奏的速度。

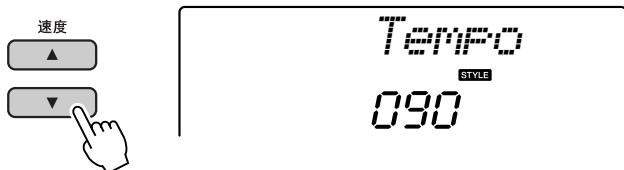

按 [▲] (上) 按钮加快速度，而按 [▼] (下) 按钮放慢速度。快速按下任意一个按钮更改节拍。速度范围为 11 – 280 bpm (拍/分钟)。

恢复预设速度

从停止状态中选择伴奏时，伴奏的原始预设速度会自动恢复。（播放伴奏时选择不同的伴奏不会恢复预设速度。）但是，可在任何时候同时按下两个速度按钮恢复伴奏的原始预设速度。

也可以使用速度锁定功能（在功能模式中）将自动速度恢复设定为关。这会防止从停止状态选择伴奏时速度变为原始预设设置。（参阅第51页）

停止的伴奏

停止的伴奏功能可让您产生没有节奏的低音及和弦（使用伴奏的特殊伴奏音色）。低音及和弦持续的时间与按住和弦的时间一样长。

1 按 [和弦伴奏开/关] 按钮打开伴奏功能。



2 在键盘的伴奏区演奏和弦。

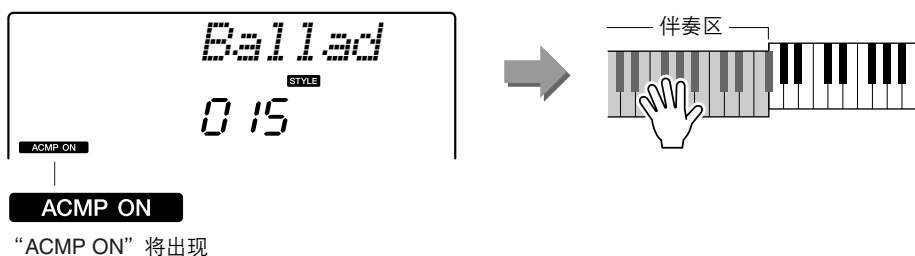

尝试演奏各种乐器音色

选择并尝试各种音色

本乐器在A侧和B侧的两个组中每组有24种类型，具有多种高品质音色。A侧音色类型印在每个音色类别按钮上，而B侧音色类别印在下面。这些音色包括6种中国音色类别和18种其它音色类别，每个类别包括可以选择的多种音色。

也包括特殊打击乐器和声音效果/XG音色。

1 按 [音色] 按钮选择音色类别中需要的组。

该按钮在两个组之间切换；LED点亮时，可以选择B侧音色。

音色



2 按一种中国音色类别或需要的音色类别中对应的音色类别按钮。

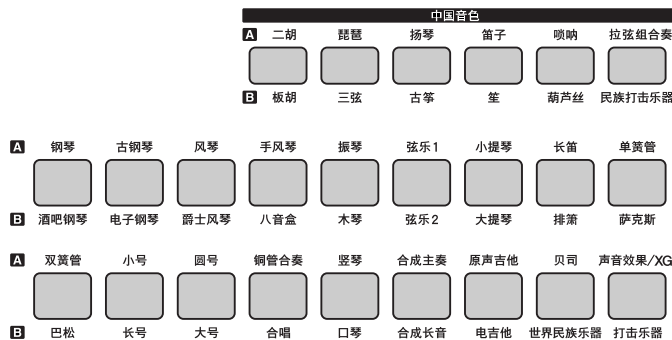

注

• 每种音色会根据最合适的八度范围设定自动调出。因此，用一种音色演奏中间的C键，其声音可能比用另一种音色演奏同一个键更高或更低。



3 如需要，按 [+] 或 [-] 按钮选择一种特定的音色。



注

• 同时按 [+] 和 [-] 按钮，可立即调出当前所选音色类别中的第一种音色。

4 演奏。

尝试选择并演奏各种音色。

下列参数可以在功能模式中设定（第51页）。

项目
主音色音量
主音色八度
主音色混响深度
主音色叠奏深度

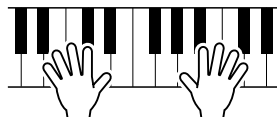

尝试声音效果/XG和打击乐器

选择民族打击乐器或者一种声音效果/XG音色或其它打击乐器——并享受在键盘上演奏的丰富声音。

1 按民族打击乐器按钮选择民族打击乐器或按 [声音效果/XG] 按钮调出声音效果/XG类别或其它打击乐器。

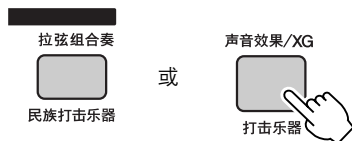

注

• 如需有关乐器和每种打击乐器键分配情况的详细信息，请参阅第60页。

2 使用音色按钮选择需要的组或类别，然后使用 [+] / [-] 按钮选择需要的音色。

3 演奏键盘。

例如：民族打击乐器 1

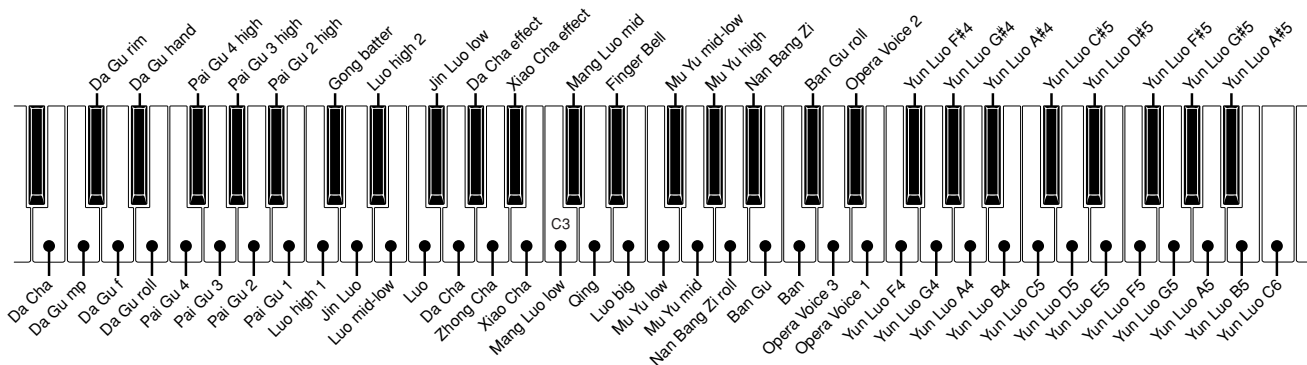

使用左手和右手演奏不同音色（音色分割）

打开音色分割功能时，在键盘的左手区和右手区将产生不同的音色分割。例如，使用左手可演奏原声贝司，使用右手可演奏钢琴。

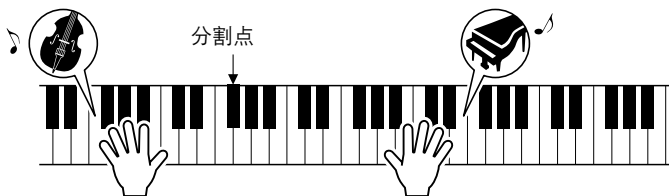

如图所示，将左手键盘和右手键盘区分割的按键又叫做“分割点”。初始默认分割点设定在键编号54（F#2），不过您可以根据下面“设置分割点”中的步骤改变此项设定，以适合您的演奏风格。

若要将音色分割打开或关闭，按 [音色分割] 按钮。

音色分割



音色分割功能打开时出现此指示图标。

■ 设置分割点

1 持续按住 [和弦伴奏开/关] 按钮直到在LCD显示器上显示“SplitPnt”。

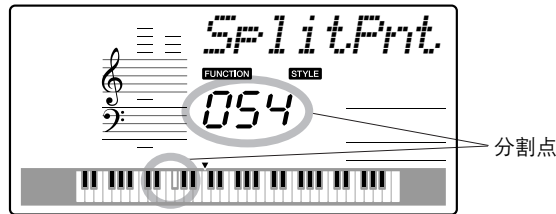

注

• (KBP-500/KBP-300)
键盘图示不在KBP-500/KBP-300显示器中显示。

2 按 [+] / [-] 按钮设定分割点。



■ 更改音色分割

1 持续按住 [音色分割] 按钮直到在LCD显示器上显示“S.Voice”。

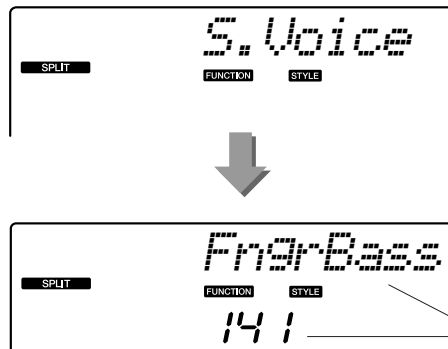

2 按 [+] 或 [-] 按钮选择音色分割。



下列参数可以在功能模式中设定 (第 51 页)。

项目
音色分割
分割点
音色分割音量
音色分割八度
音色分割混响深度
音色分割叠奏深度

同时演奏两种音色（双音色）

如果按 [双音色] 按钮起动双音色模式，可以将两种不同音色叠加——一种为正常下选择的主音色和另一种可以在功能模式中选择的音色（第 51 页）。也可以单独设定这些音色的各种参数。

若要将双音色打开或关闭，按 [双音色] 按钮。



双音色功能打开时出现此指示图标。

更改双音色

1 持续按住 [双音色] 按钮直到在 LCD 显示器上显示“D.Voice”。

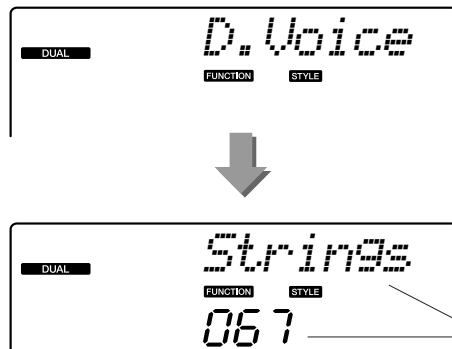

当前所选的双音色

2 按 [+] 或 [-] 按钮选择双音色。

下列参数可以在功能模式中设定（第 51 页）。

项目
双音色
双音色音量
双音色八度
双音色混响深度
双音色叠奏深度

使用各种效果进行演奏

滑音

滑音是一种与滑音相似的效果，音高从一个音符到下一个音符通过中等音高以连续的滑音变化。可以调整滑音时间（0-127，从长滑音到短滑音）。

■ 滑音开/关

按 [PORTAMENTO] 按钮打开音效。

起动音效时LED亮起。



再次按此按钮将其关闭。

■ 滑音时间调整

1 若要改变滑音时间，持续按住 [PORTAMENTO] 按钮直到在 LCD 显示器上显示 “PortTime”。



显示滑音时间。

2 按 [+] 或 [-] 按钮设定滑音时间。

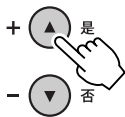

注

- 滑音功能对于打击乐器无效。
- 通过同时按 [+] 和 [-] 键，可立即调出初始默认设定 “64”。

使用滑音轮产生音调变化

[PITCH BEND]（滑音）轮可给您在键盘上演奏的音符添加平滑的音调变化。

向上滚动滑音轮可调高音调，向下滚动则可调低音调。松开后，滑音轮会自动回复到中心位置，此时键盘的音调也恢复到标准状态。

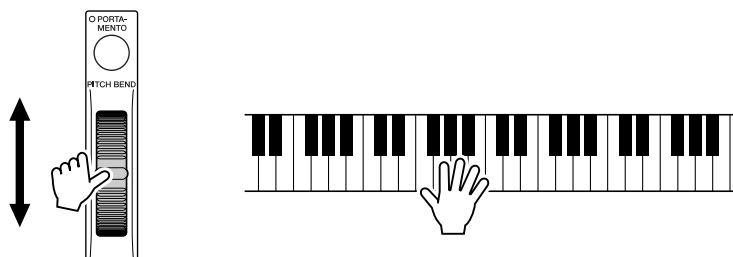

■ 调整滑音范围

滑音轮的范围可以按半音的增量进行调整。例如，当滑音范围设定为“2”时，将滑音轮向上滚到头可产生最大2个半音（一个全音）升调，向下滚到底可产生等量（2个半音——一个全音）的最大降调。滑音范围最高可设定为“12”，此时滑音范围相当于 ± 1 个八度。

滑音范围可以在功能模式中设定（第51页）。

添加混响

■ 混响开/关

若要打开混响功能，按 [混响] 按钮。

混响功能向键盘上的演奏添加音乐厅或俱乐部的氛围。共有9种混响类型，选择乐曲或选择伴奏时会自动选择最理想的混响类型。但是，可以按照下面的说明选择任何一种混响类型。



打开混响时出现指示灯。

再按一次 [混响] 按钮可关闭混响。

混响类型选择

按住 [混响] 按钮达一秒以上，直至出现混响类型设定画面。
使用 [+] / [-] 按钮选择混响类型。（参阅第64页上的混响类型）

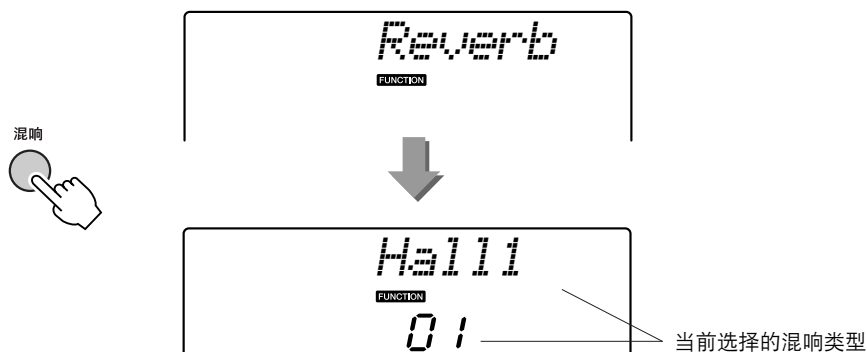

注

- 如果不希望给声音添加任何混响，请选择混响类型编号10（关闭）。
- 通过同时按 [+] 和 [-] 键，可立即调出当前所选乐曲或伴奏的默认混响。

下列参数可以在功能模式中设定（第51页）

项目
主音色混响深度
双音色混响深度
音色分割混响深度
总混响深度
混响类型

添加延音

延音向音色中添加舒缓、自然的延迟。延音对钢琴和管弦乐器音色特别有效，可以让声音在缓慢演奏的乐章中变得更加丰富、更加逼真。

按 [延音] 按钮。

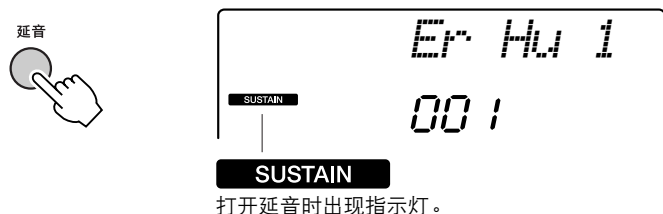

注

- 延音效果的长度取决于所选择的音色。并且，延音不会影响到打击乐器或SE音色。

若要关闭延音功能，再次按 [延音] 按钮。

添加叠奏

该功能使用音高调节更改音色的声音。可提供两种基本类型：叠奏和增效器。叠奏产生更厚重、更温和、更具动感的声音，而增效器产生旋转的金属音效。共有四种叠奏类型。如果不希望添加任何叠奏效果，请选择叠奏类型编号5（关闭）。

下列参数可以在功能模式中设定（第51页）

项目
主音色叠奏深度
双音色叠奏深度
音色分割叠奏深度
叠奏类型

注

- 通过同时按 [+] 和 [-] 键，可立即调出当前所选伴奏的默认叠奏选择。

添加和声

该功能具有多种演奏效果，可增强使用本乐器的伴奏时演奏的旋律。共有26种和声类型。（参阅第64页）

下列参数可以在功能模式中设定（第51页）

项目
和声开 / 关
和声类型
和声音量

注

- 对于前五种和声类型（二重奏、三重奏、布洛克、乡村音乐和八度），必须在键盘的伴奏区演奏和弦。
和声音色按音高改变以最适合演奏的和弦。
- 颤音、震音和回声效果的速度取决于速度设置（第22页）。

录制自己的演奏

使用乐曲存储最多可录制5首不同的乐曲（乐曲编号101 - 105：用户1 - 5）。

每首用户乐曲可使用3个或6个音轨进行录制。

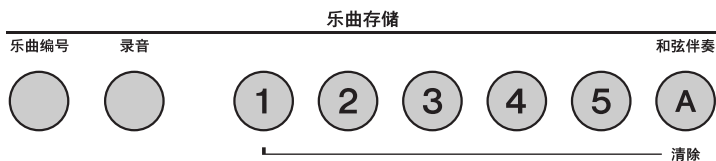

* 在 KBP-300/KB-180/SKB-180 上无法使用音轨 3-5。

- 旋律音轨 [1] - [5] (KBP-500/KB-281/KB-280) / [1] - [2] (KBP-300/KB-180/SKB-180)
这些音轨用于录制旋律部分。
- 伴奏音轨 [A]
此伴奏音轨用于录制伴奏和弦及节奏。

● 可录制数据

◆ 旋律音轨

- 音符开/关（按下和松开按键）
- 力度（力度感响应）
- 音色编号
- 混响类型*
- 主音色、双音色、音色分割混响深度
- 主音色、双音色、音色分割叠奏深度
- 和声类型开/关
- 延音按钮开/关
- 延音踏板开/关
- 速度**/拍号*（仅当不录制伴奏音轨时）
- 滑音
- 滑音范围
- 表情

◆ 伴奏音轨

- 和弦变化与时序
- 伴奏模式变化
- 伴奏编号*
- 混响类型*
- 叠奏类型*
- 速度
- 拍号*
- 表情

注

● 可录制容量

如果仅使用旋律音轨进行录制，大约可录制 10,000 个音符。如果仅使用伴奏音轨进行录制，大约可录制 5,500 个和弦变化。

* 这些设定仅在乐曲启动时录制一次，在乐曲中间无法改变。

** 这些设定在乐曲开头处录制。可以在乐曲中间改变，但所作改变不会被记录下来。

录音操作程序

1 选择需录制的用户乐曲。

按下 [乐曲编号] 按钮后，选择需要的用户乐曲（乐曲编号 101 - 105）进行录音并进入录音模式。

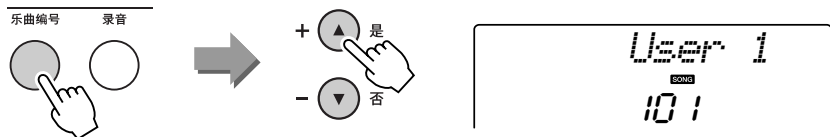

● 要同时录制1个旋律音轨和伴奏音轨

步骤 1-1. 在按住 [录音] 按钮的同时, 按希望录制的旋律的音轨编号按钮。此时所选的音轨编号将在显示器中闪烁。

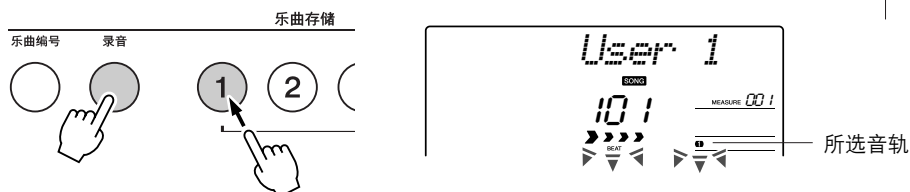

注

- 可以按闪烁的音轨编号取消录音操作。

步骤 1-2. 在按住 [录音] 按钮的同时, 按[A]按钮。 **ACMP** 将在显示器中闪烁。

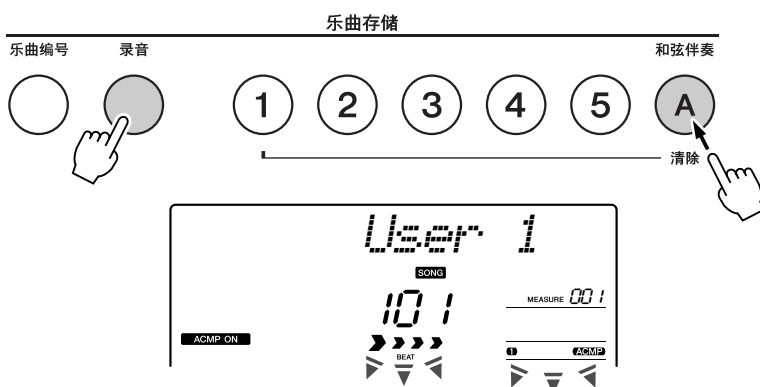

注

- 选择录制伴奏音轨时, 伴奏功能会自动打开。
- 起动录制后, 将无法再打开或关闭伴奏功能。
- 如果录制时选择了音色分割, 则不会录制低于分割点的音符。

● 要仅录制旋律音轨

在按住 [录音] 按钮的同时, 按希望录制的旋律音轨编号对应的按钮。此时所选的音轨编号将在显示器中闪烁。

注

- 如果打开了伴奏功能, 并且没有录制伴奏音轨, 则选择旋律音轨时, 本乐器会自动选择伴奏音轨进行录制。在这种情况下, 如果仅希望录制旋律音轨, 则需要关闭伴奏音轨。

2 开始录制。

起动弹奏键盘时即起动录音。您也可以通过按 [起动/停止] 按钮起动录音。

在录音期间, 显示器中会显示当前小节编号。

⚠ 小心

- 如果在录音过程中, 本乐器的电源因下述任何原因被切断, 正在录制的乐曲中的所有数据都将丢失。
 - 按了 [待机/开] 开关。
 - 在乐器中未安装电池的情况下, 拔下AC电源适配器。
 - 电池耗尽。(KB-281/KB-280/KB-180/SKB-180)

3 停止录制。

通过按 [起动/停止] 按钮或 [录音] 按钮停止录音。

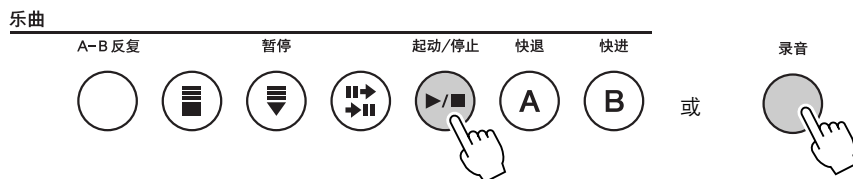

如果在录制伴奏音轨的过程中按 [前奏/尾声] 按钮, 尾声乐段将完整播放一遍, 随后自动停止录音。

完成录音之后, 当前小节将返回小节编号001, 录制的音轨的编号会连续出现在显示器中。

注

- 如需乐曲播放的详细, 请参阅第42页。

● 要录制新音轨

重复步骤 1 到 3 录制新音轨。

通过按乐曲存储 [1] - [5]/[1] - [2] 和 [A] 按钮，可以一边录制新音轨，一边监听已录制音轨的播放情况（音轨编号会连续出现在显示器中）。在录制新音轨的过程中，您还可以将已录制的音轨设定为静音（音轨编号将消失）。

● 要重新录制音轨

选择要重新录制的音轨，按正常方式进行录音。

新录制的内容将覆盖音轨中原有的任何数据。

清除用户乐曲数据

如果不再需要用户乐曲（乐曲编号 101-105）中录制的的数据，可以将它清除掉。

有两种清除乐曲数据的方法：“乐曲清除”——从指定乐曲中清除所有数据，以及“音轨清除”——从乐曲中的特定音轨清除数据。

■ 乐曲清除.....

清除特定乐曲中录制的所有数据。

1 按下 [乐曲编号] 按钮之后，使用 [+] / [-] 按钮，选择要清除的乐曲编号（乐曲编号 101-105）。

2 在按住 [A] 按钮的同时，按住乐曲存储 [1] 按钮达一秒以上。

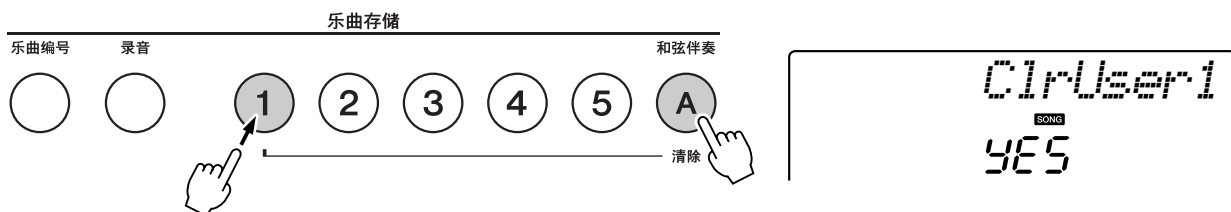

3 按 [+/是] 按钮。

显示器上将出现 “Sure?”。

4 再按一次 [+/是] 按钮可实际清除数据。

此时会清除所选乐曲中的所有数据，同时显示器中出现 “Writing!” 字样。要取消清除操作，请按 [-/否] 按钮。

⚠ 小心

- 当显示器上出现 “Writing!”（正在写入）信息时，切勿试图切断电源。

■ 音轨清除.....

清除特定乐曲中特定音轨的数据。

- 1 按下 [乐曲编号] 按钮之后，使用 [+] / [-] 按钮，选择包含要清除音轨的乐曲编号（乐曲编号101-105）。
- 2 按住要清除的音轨对应的乐曲存储按钮（[1] - [5]/[1] - [2]、[A]）达一秒以上。

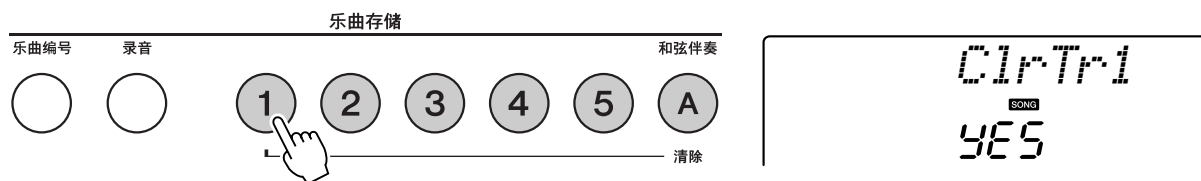

- 3 按 [+/是] 按钮。
显示器上将出现 “Sure?”。

- 4 再按一次 [+/是] 按钮可实际清除数据。
此时会清除所选音轨中的所有数据，同时显示器中出现 “Writing!” 字样。
要取消清除操作，请按 [-/否] 按钮。

⚠ 小心

- 当显示器上出现 “Writing!”（正在写入）信息时，切勿试图切断电源。

显示器上的各个项目

画面显示当前的所有基本设置：乐曲、伴奏、音色。
它还包含许多指示器，用于显示许多功能的开/关状态。
*本页中所示画面取自KB-280，与实际乐器可能稍有不同。

力度感响应	
指示打开了力度感响应功能。（参阅第 37 页）	TOUCH
和声	
指示打开了和声功能。（参阅第 30 页）	HARMONY
双音色	
指示打开了双音色功能。（参阅第 26 页）	DUAL
音色分割	
指示打开了音色分割功能。（参阅第 24 页）	SPLIT
混响	
指示打开了混响功能。（参阅第 28 页）	REVERB
延音	
指示打开了延音功能。（参阅第 29 页）	SUSTAIN
伴奏型开	
指示打开了自动伴奏功能。（参阅第 17 页）	ACMP ON
同步结束	
指示打开了同步结束功能。（参阅第 20 页）	SYNC STOP

速度和小节	
在播放乐曲或伴奏过程中指示当前小节，以及该乐曲或伴奏当前设置的速度值。（参阅第 22 页）	MEASURE 001
和弦画面	
表示当前正在播放或正在键盘上演奏的和弦的名称。	F
乐曲音轨显示	
与乐曲音轨有关的信息在此显示。（参阅第 31、42 页）	1 2 3 4 5 ACMP

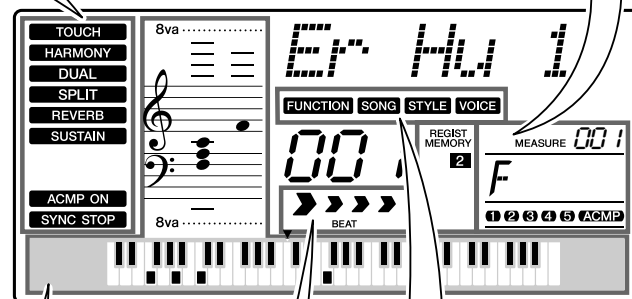

音符 (KB-281/KB-280/KB-180/SKB-180)	
显示在键盘上演奏的旋律及和弦音。	8va 8va
注	
<ul style="list-style-type: none"> 五线谱上面或下面出现的任何音符均由“8va”字样标出。 对于少数特定的和弦，显示器符号部分可能无法显示所有的音符。这是由于显示器的空间限制所致。 	
键盘画面 (KB-281/KB-280/KB-180/SKB-180)	
指示在键盘上演奏的旋律及和弦指法。	

节拍显示	
使用闪动的箭头指出当前伴奏或乐曲节拍。	▶▶▶▶ BEAT
注册存储	
指示当前注册存储编号（参阅第 45 页）。	REGIST MEMORY 2

功能	
指出按下了 [功能] 按钮。	FUNCTION
乐曲	
指示本乐器处于乐曲模式。	SONG
伴奏	
指示本乐器处于伴奏模式。	STYLE
音色	
指示音色类别按钮已按下。	VOICE

数据备份和初始化

数据备份

除下面列出的数据以外，只要接通电源，所有面板设置均会复原成初始设定。下面列出的数据备份在注册记忆中。

●参数以备份形式保存：

- 用户乐曲数据
- 乐曲音量
- 伴奏音量
- 注册存储数据
- 力度感响应开/关
- 微调
- 滑音范围
- 分割点
- 力度灵敏度
- 滑音时间

数据初始化

此项功能会擦除本乐器闪存中的所有备份数据，并恢复初始默认设置。下文介绍初始化操作程序。

备份清除

要清除备份到内置闪存中的数据，请在按住键盘上最高白键的同时，按[待机/开]开关接通电源。此时显示器上会短暂显示“BackUp CLr”字样，然后会擦除备份数据并恢复默认值。

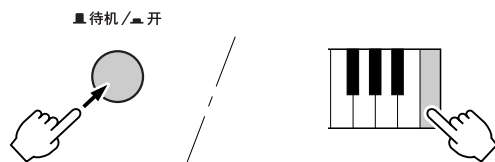

闪存清除

要清除已从计算机传送到内置闪存中的乐曲文件，请在按住键盘上最高的白键和最高的三个黑键的同时，按[待机/开]开关接通电源。此时显示器上会短暂显示“Flash CLr”字样。

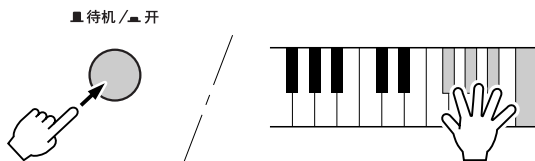

△ 小心

- 执行闪存清除操作时，购买的数据也会被清除。请务必将希望保留的数据保存到计算机上。

键盘动态控制的力度感响应

力度感响应开/关

通过按 [力度] 按钮，可以打开键盘力度感响应功能。打开力度感响应功能后，您可以根据自己演奏时的按键力度来控制音符的音量。

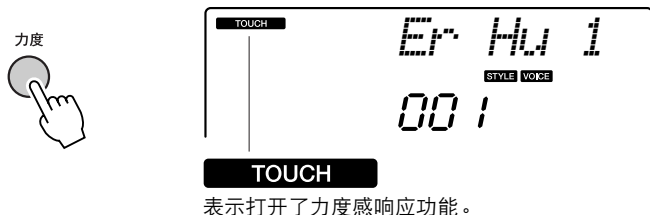

再按一次 [力度] 按钮可关闭力度感响应。关闭力度感响应功能后，不论您演奏时按键的力度有多大，奏出的音量均相同。

力度感响应灵敏度调整

键盘力度感响应功能的灵敏度有三个级别（1-3）可供调整。级别值越高，演奏时相同的按键力度变化产生的音量变化也就越大，也就是说，键盘变得更“灵敏”了。

1 按住 [力度] 按钮达一秒以上，直至出现力度感响应灵敏度设定画面。

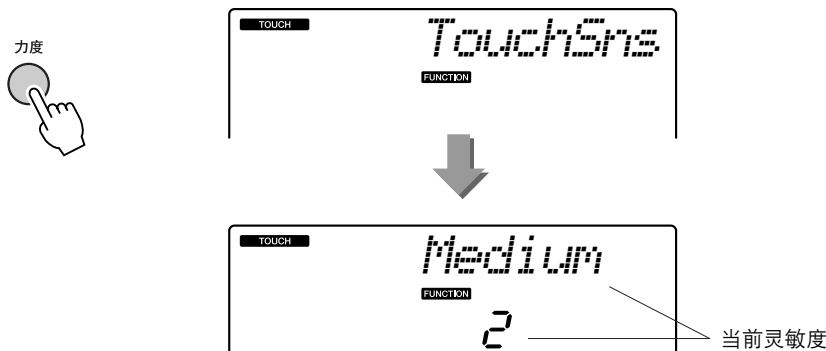

注

- 通过同时按 [+] 和 [-] 键，可立即调出初始默认设定“2”。

2 使用 [+] / [-] 按钮根据需要设定力度感响应灵敏度。

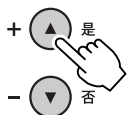

按半音增量上、下移调

此项功能可用于以半音为增量调整乐器的整个音调。

移调可以在功能模式中设定（第 51 页）。

注

- 通过同时按 [+] 和 [-] 按钮，可立即调出初始默认设定“00”。

音调微调

此项功能可用于精细调整乐器的整个音调。

微调可以在功能模式中设定（第 51 页）。

注

- 微调是以分为增量进行调整的（100分=1个半音）。
- 通过同时按 [+] 和 [-] 键，可立即调出初始默认设定“000”。

演奏伴奏和弦

使用 [和弦伴奏开/关] 按钮打开伴奏功能后，可以在键盘的伴奏范围（到分割点的左侧）中演奏以下和弦，以产生伴奏效果。

- 使用 1-3 个手指的单指和弦。
- 多指和弦的正确指法。

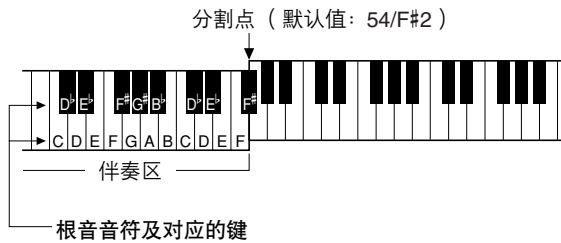

注

- 此处图示说明的所有和弦指法均以 C 为根音。
- 如需有关如何设定分割点的详细信息，请参阅第 24 页。

使用 1-3 个手指的单指和弦

大和弦、小和弦、七和弦以及小七和弦均可使用如下所示的单指方式演奏。

<p>C</p> <ul style="list-style-type: none"> • 要演奏大和弦 按和弦的根音音符。 	<p>C7</p> <ul style="list-style-type: none"> • 要演奏七和弦 按和弦的根音音符及其左侧最近的白键。
<p>Cm</p> <ul style="list-style-type: none"> • 要演奏小和弦 按合弦的根音音符及其左侧最近的黑键。 	<p>Cm7</p> <ul style="list-style-type: none"> • 要演奏小七和弦 按和弦的根音音符及其左侧最近的黑、白两键（三个键同时按下）。

多指和弦

可识别的和弦指法如下图所示。

*括号中的音符为可选项；即使不演奏这些音符，仍能识别和弦。

■可识别和弦表

和弦名称 (缩写)	音符	和弦 (C)	显示
大和弦 [M]	1 - 3 - 5	C	C
加九音 [(9)]	1 - 2 - 3 - 5	C(9)	C(9)
六音 [6]	1 - (3) - 5 - 6	C6	C6
六和弦加九音 [6(9)]	1 - 2 - 3 - (5) - 6	C6(9)	C6(9)
大七和弦 [M7]	1 - 3 - (5) - 7 或 1 - (3) - 5 - 7	CM7	CM7
大七加九音和弦 [M7(9)]	1 - 2 - 3 - (5) - 7	CM7(9)	CM7(9)
大七和弦升十一音 [M7(#11)]	1 - (2) - 3 - #4 - 5 - 7 或 1 - 2 - 3 - #4 - (5) - 7	CM7(#11)	CM7(#11)
降五音 [(b5)]	1 - 3 - b5	C(b5)	Cb5
大七和弦降五音 [M7b5]	1 - 3 - b5 - 7	CM7b5	CM7b5
代四音 [sus4]	1 - 4 - 5	Csus4	Csus4
增和弦 [aug]	1 - 3 - #5	Caug	Caug
增大七和弦 [M7aug]	1 - (3) - #5 - 7	CM7aug	CM7aug
小和弦 [m]	1 - b3 - 5	Cm	Cm
小三和弦加九音 [m(9)]	1 - 2 - b3 - 5	Cm(9)	Cm(9)
小六和弦 [m6]	1 - b3 - 5 - 6	Cm6	Cm6
小七和弦 [m7]	1 - b3 - (5) - b7	Cm7	Cm7
小七和弦加九音 [m7(9)]	1 - 2 - b3 - (5) - b7	Cm7(9)	Cm7(9)
小七和弦加十一音 [m7(11)]	1 - (2) - b3 - 4 - 5 - (b7)	Cm7(11)	Cm7(11)
小大七和弦 [mM7]	1 - b3 - (5) - 7	CmM7	CmM7
小大七加九音和弦 [mM7(9)]	1 - 2 - b3 - (5) - 7	CmM7(9)	CmM7(9)
小七和弦降五音 [m7b5]	1 - b3 - b5 - b7	Cm7b5	Cm7b5
小大七和弦降五音 [mM7b5]	1 - b3 - b5 - 7	CmM7b5	CmM7b5
减和弦 [dim]	1 - b3 - b5	Cdim	Cdim
减七和弦 [dim7]	1 - b3 - b5 - 6	Cdim7	Cdim7
七音 [7]	1 - 3 - (5) - b7 或 1 - (3) - 5 - b7	C7	C7
七和弦降九音 [7(b9)]	1 - b2 - 3 - (5) - b7	C7(b9)	C7(b9)
七和弦降十三音 [7(b13)]	1 - 3 - 5 - b6 - b7	C7(b13)	C7(b13)
七和弦加九音 [7(9)]	1 - 2 - 3 - (5) - b7	C7(9)	C7(9)
七和弦升十一音 [7(#11)]	1 - (2) - 3 - #4 - 5 - b7 或 1 - 2 - 3 - #4 - (5) - b7	C7(#11)	C7(#11)
七和弦加十三音 [7(13)]	1 - 3 - (5) - 6 - b7	C7(13)	C7(13)
七和弦升九音 [7(#9)]	1 - #2 - 3 - (5) - b7	C7(#9)	C7(#9)
七和弦降五音 [7b5]	1 - 3 - b5 - b7	C7b5	C7b5
增七和弦 [7aug]	1 - 3 - #5 - b7	C7aug	C7aug
代四音七和弦 [7sus4]	1 - 4 - (5) - b7	C7sus4	C7sus4
代二音 [sus2]	1 - 2 - 5	Csus2	C

注

- 括号内的音符可以忽略。
- 演奏相邻八度中两个相同的根音键时，会产生仅限于根音上出现的伴奏。
- 演奏纯五度时，可演奏1.5音，伴奏会在1.5音间进行，它可以同大和弦及小和弦一起使用。
- 列出的和弦指法全部都在原位，除下述例外，其他和弦转位也可使用：
m7、m7b5、6、m6、sus4、aug、dim7、7b5、6(9)、sus2
- 如果忽略括号中所示的音符，则无法识别7sus4和m7(11)和弦的转位。
- 按顺序演奏相关的和弦时，自动伴奏有时可能不会改变（例如在小七和弦之后演奏一些小和弦）。
- 双音多指演奏产生的和弦会以先前演奏的和弦为基础。

■ 关于和弦

同时演奏两个或更多音符就会产生一个“和弦”。

和其它两个音符一起演奏某个音符时，会将这三个音符隔开（例如音符C、E和G）产生一种和谐的声音。这样的和弦被称作是“三和弦”，它们在大多数音乐中都扮演着重要的角色。

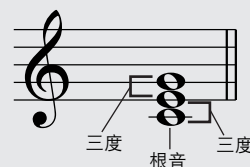

以上的和弦为例，这个三和弦中最低的音符称作“根音”。是一个和弦中最重要的音，它固定和弦中其它音的构成。

您将会注意到，上面这个和弦的中间音符（E）是后续音符中的第三个——C、D，然后是E：大三度和小三度。

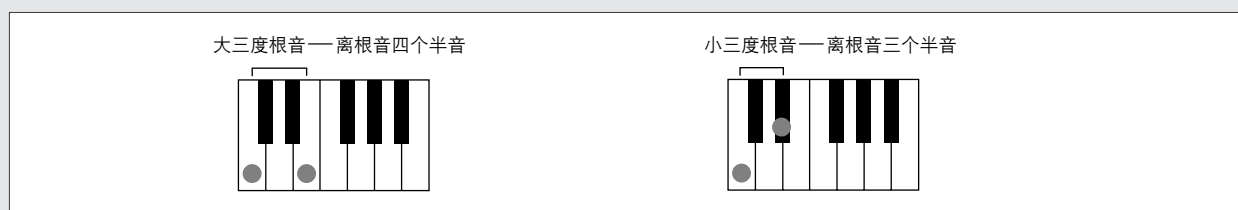

我们还可以改变原和弦的高音音符，从而再产生三个和弦，如下图所示。（这些标题指出了每个音符之间的距离）。

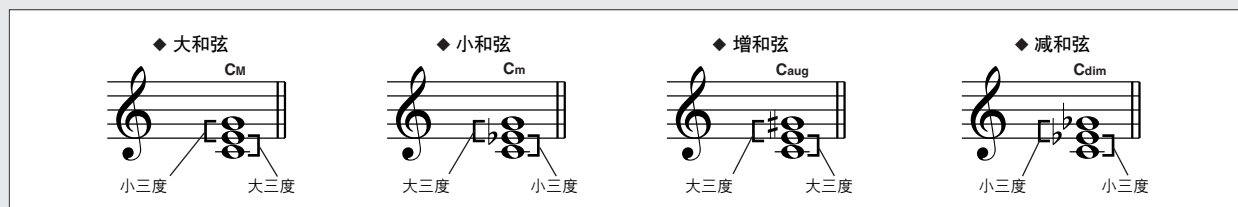

不论是否改变音符从下到上的顺序，还是在不同的八度中添加其它一些相同名称的音符，和弦音的基本特性都是相同的。按照这种方法，就可以创造出美妙和谐的声音。根据广为接受的一些规则，一个接一个地演奏出不同的和弦，便能创作出动人的音乐。和谐确定了和弦的本质，音乐则是基于和谐的原则创作出来的。

● 和弦名称

从和弦的名称，您一眼就可以看出它是哪种类型的和弦，由哪几个音符组成。理解和弦的基本结构非常有用，待您熟练掌握后，只要看一下音符上面的名称，便能轻松快捷地演奏出和弦。



● 和弦类型（这些和弦是指法可识别的和弦）。



乐曲播放功能

播放乐曲

可以播放录制在本乐器上的乐曲或者从计算机传输的乐曲（参阅第 50 页）。

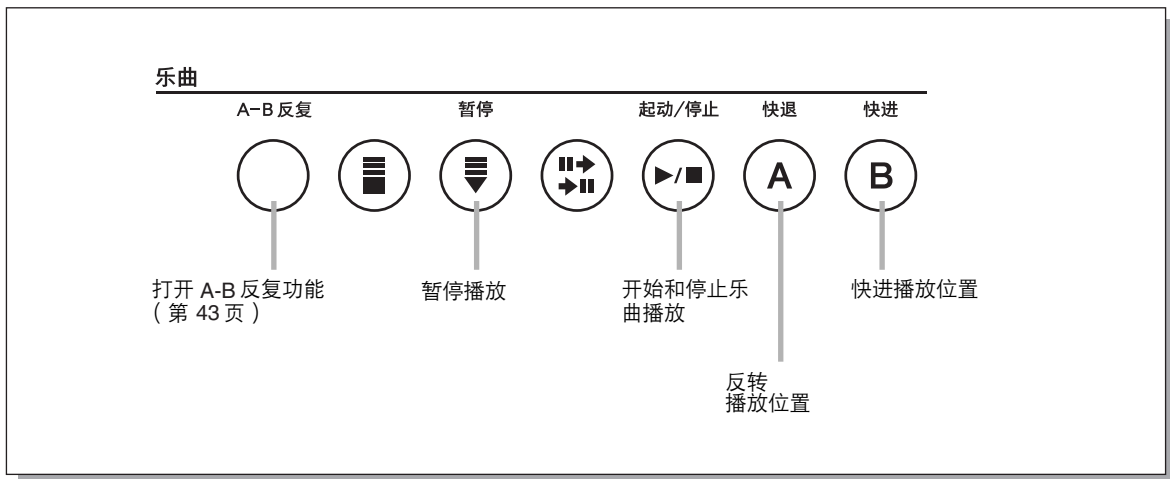

关于乐曲音轨

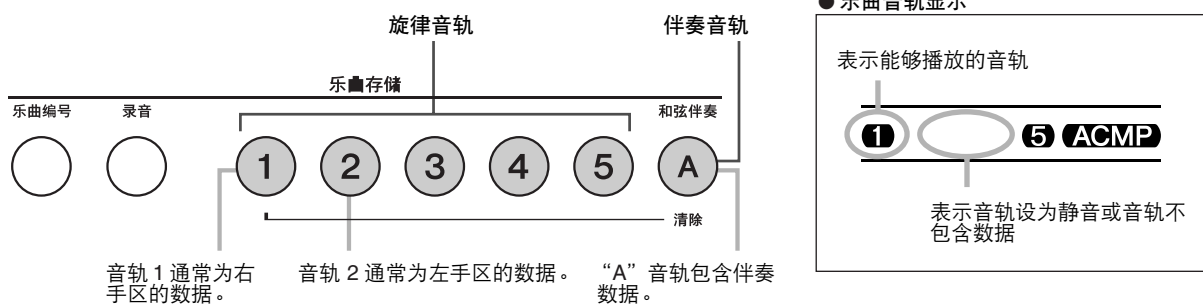

* 在 KBP-300/KB-180/SKB-180 上无法使用音轨 3-5。

- 1 按 [乐曲编号] 按钮。
显示乐曲编号。



当前所选的乐曲编号

乐曲编号	乐曲
101-105	用户乐曲（自己录制的乐曲）
201-299	从计算机传送乐曲（参阅第 50 页）

- 2 按 [+] 或 [-] 按钮选择需要的乐曲。



注

• 同时按 [+] 和 [-] 按钮，可立即调出乐曲号“101”。

- 3 开始和停止乐曲播放。
按 [起动/停止] 按钮起动播放所选的乐曲，
再按一次 [起动/停止] 按钮停止播放。

重复播放

您可以指定重复播放一首歌曲的某个部分——“A”是起点、“B”是终点。

- 1 播放乐曲，然后在要重复部分的起动处（“A”点）按 [A-B 反复] 按钮。

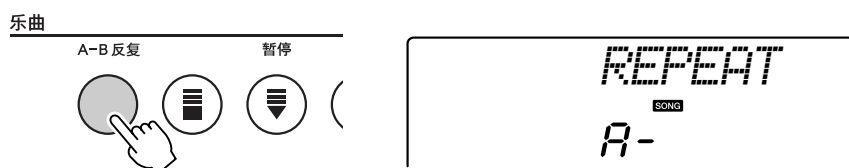

注

- 重复的起点和终点都可以按一个小节为增量进行指定。
- 如果要将在起点“A”设定到乐曲的最初设定，请在起动播放乐曲之前按 [A-B 反复] 按钮。

- 2 在要重复部分的终点（“B”点）再按一次 [A-B 反复] 按钮。现在将重复播放乐曲的A-B部分。

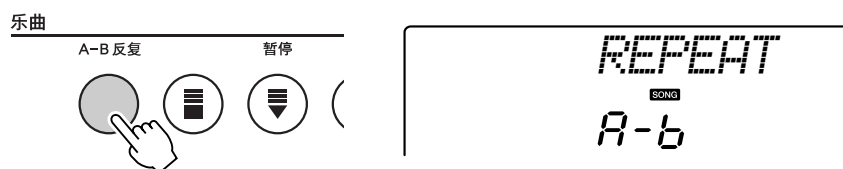

显示器上显示“A-b REPEAT”时再按 [A-B 反复] 按钮，可停止重复播放。

乐曲音量

在功能模式中可以调整乐曲的播放音量（第51页）。
此音量控制只会影响到乐曲音量。音量范围是000-127。

注

- 除非选择乐曲，否则无法调整乐曲音量。

保存并调出面板设置（注册存储）

当前面板设置（音色、伴奏以及通过乐曲面板所作的其它设置）可以保存，且能根据需要随时调出。注册存储库5-8 (KBP-500/KB-281/KB-280)/1-4 (KBP-300/KB-180/SKB-180) 包含初始出厂默认设置。即使您通过保存自己的数据将其删除，也可以通过数据初始化操作恢复预设设置（第 36 页）。

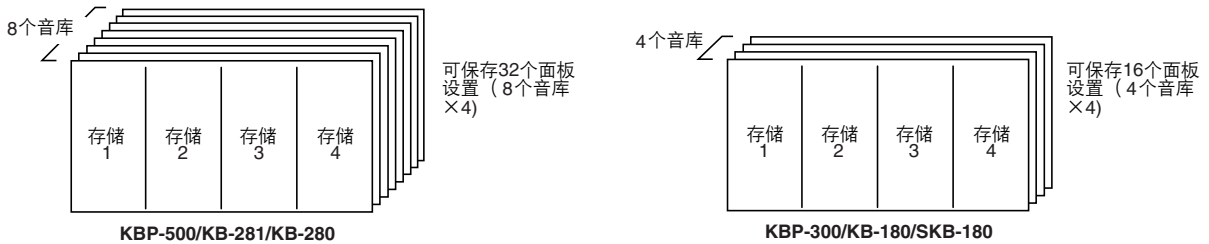

保存当前面板设置

●注册存储保存的设置

- 主音色编号
- 主音色音量
- 主奏八度
- 主音色混响深度
- 主音色叠奏深度
- 双音色开/关
- 双音色编号
- 双音色八度
- 双音色音量
- 双音色混响深度
- 双音色叠奏深度
- 分割点
- 音色分割编号
- 音色分割音量
- 音色分割八度
- 音色分割叠奏深度
- 混响开/关、深度、类型
- 叠奏类型
- 和声开/关、音量、类型
- 滑音开/关、时间
- 力度感响应开/关
- 伴奏编号*
- 伴奏型开/关*
- 主奏A/B*
- 伴奏音量*
- 乐曲音量
- 速度*
- 移调
- 滑音范围
- 微调

* 在乐曲播放模式下（即显示SONG图标时）无法保存。在按 [音色] 或 [伴奏型] 按钮后，这些参数可以保存。

1 根据需要设置面板控制（音色、伴奏等）。

2 按 [音库] 按钮然后使用 [+] / [-] 按钮选择希望在其中保存设置的音库。

注

- 起动乐曲模式时，无法将伴奏参数记录到注册存储（LCD上出现乐曲图标）。
- 通过同时按 [+] 和 [-] 键，可立即调出默认音库编号“1”。

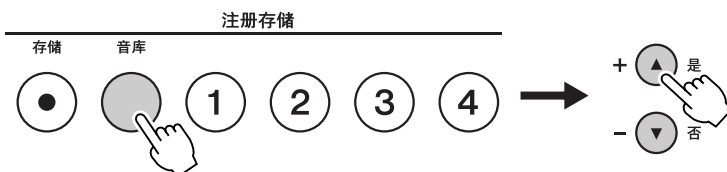

- 3 在按住 [存储] 按钮的同时，按注册存储 [1]-[4]按钮，执行数据保存操作。

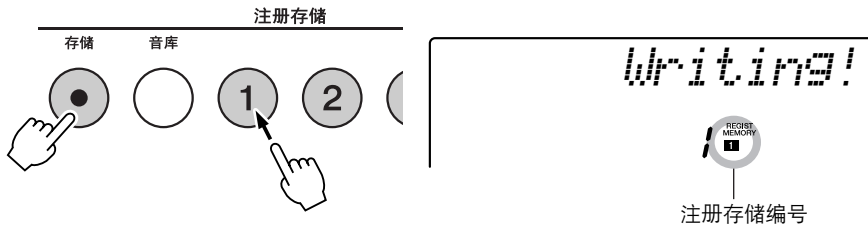

小心

- 如果将面板设置保存到包含以前的数据的注册存储位置，则新设置会覆盖掉以前的数据。

小心

- 当画面上出现“Writing!”（正在写入）信息时，切勿试图切断电源。

调出保存的面板设置

- 1 按 [音库] 按钮然后使用 [+] / [-] 按钮选择包含希望调出的设置。

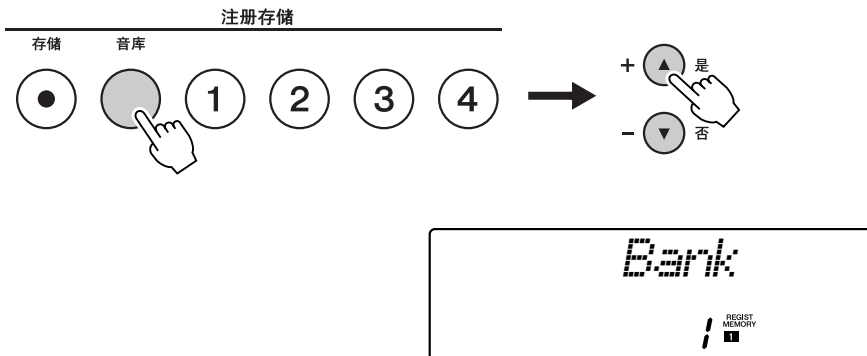

小心

- 调出注册存储时，当前的所有面板设置都会被覆盖掉。如果希望保存这些设置，则在调出保存的设置之前，需要将它们保存到空闲的注册存储位置。

注

- 如果在乐曲播放时调出注册存储设置，伴奏相关的参数将无效。

- 2 按要调出的设置的注册存储 [1]-[4]按钮。此时面板设置将相应改变。

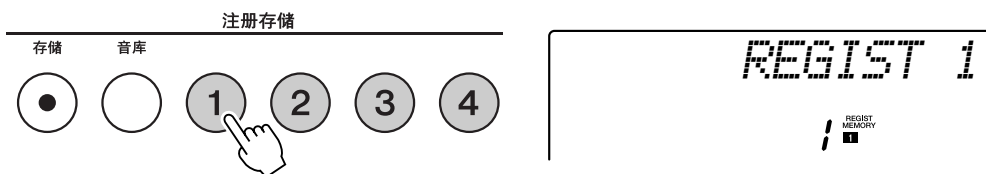

关于MIDI

本乐器设有MIDI端口，可连接其它MIDI乐器和设备，增加音乐功能。

什么是MIDI?

MIDI（音乐乐器数字接口）是电子乐器和音乐设备之间通信的世界标准接口。配有MIDI的乐器经MIDI电缆连接后，可以在这些乐器之间传送演奏和设置数据，大大提高了演奏和制作潜力。



输入—MIDI—输出

小心

- 只有关闭所有设备的电源后，才能连接本乐器与外接设备。然后打开电源，先打开本乐器，再打开连接的外接设备。

用MIDI可以做什么

- 在本乐器和其它MIDI设备或计算机之间传送演奏和设置数据。
- 在本乐器和计算机之间传送乐曲数据。(第50页)

和另一台MIDI设备交流演奏数据

连接本乐器到其它MIDI设备或计算机，可以将本乐器的演奏数据用于其它MIDI设备或计算机，也可以接收其它MIDI设备和计算机的演奏数据用本乐器进行播放。

- 本乐器与另一台MIDI设备连接后，可以传送/接收演奏数据。

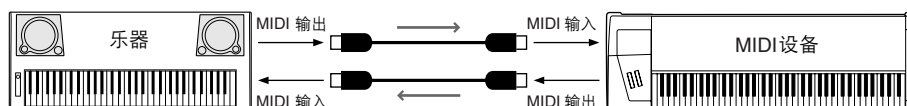

- 本乐器与计算机连接后，可以传送/接收演奏数据。

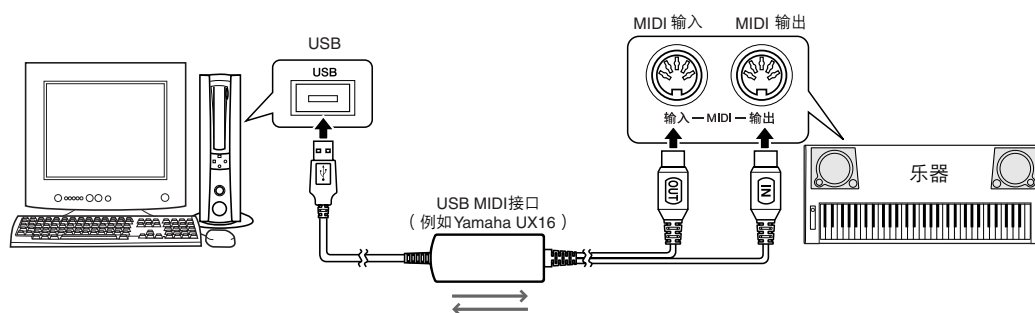

■MIDI设置

传送演奏数据到连接的MIDI设备或计算机或从连接的MIDI设备或计算机接收数据时，应进行这些设置。

本机设置

本机控制确定在本乐器上弹奏的音符是否由其内置音源发生器播放；内置音源发生器在本机控制打开时处于活动状态，在本机控制关闭时处于非活动状态。

- **On (开)**.....这是标准设置，此时在本乐器键盘上弹奏的音符由其内置音源发生器播放。经乐器的MIDI端口接收的数据也会由内置音源发生器播放。
- **Off (关)**.....在此种设置下，本乐器自身不发出声音（键盘弹奏、和声或伴奏播放），但演奏数据会通过MIDI端口传送出去。经乐器的MIDI端口接收的数据也会由内置音源发生器播放。

您可以用功能设置设定本机控制（第51页）。

注

- 如果本乐器未传出任何声音，本机控制或许是最可能的原因。本机设置为Off（关）时，弹奏键盘不会发出任何声音。

外部时钟设置

这些设置确定本乐器是和自己的内部时钟同步（OFF），还是同外接设备的时钟信号同步（ON）。

- **On（开）**.....本乐器上基于时间的功能将和连到MIDI端口的外接设备的时钟同步。
- **Off（关）**.....本乐器使用它自己的内部时钟（默认值）。

您可以用功能设置设定外部时钟（第51页）。

注

- 如果外部时钟设置为On（开），且未从外接设备接收任何时钟信号，则乐曲和伴奏功能将不会启动。

PC模式

PC设置将立即重新配置所有重要的MIDI设置（如下图所示）。选择项目有PC1、PC2和OFF。

●PC设置表

	PC1	PC2*	OFF
本机	Off	Off	On
外部时钟	On	Off	Off
乐曲输出**	Off	Off	On
伴奏输出***	Off	Off	Off
键盘输出****	Off	On	On

* 使用Digital Music Notebook时，请将PC模式设置为PC2。
Digital Music Notebook是一个全新的主流多媒体平台，可用于音乐教学和演奏。请访问以下网站以获得有关Digital Music Notebook最新版本和安装方法的更多信息。
www.digitalmusicnotebook.com

- ** 确定播放乐曲期间是（ON）否（OFF）通过MIDI传送乐曲数据。
- *** 确定播放伴奏期间是（ON）否（OFF）通过MIDI传送伴奏数据。
- **** 确定是（ON）否（OFF）是传送乐器的键盘演奏数据。

您可以用功能设置设定PC模式（第51页）。

注

- 乐曲输出、伴奏输出和键盘输出只能用PC设置改变。它们不能单独设置。
- 受版权保护的乐曲和用户乐曲不能使用乐曲输出。

面板设置传送（初始值发送）

将面板设置发送到外接MIDI设备。

将演奏录制到外接音序器或类似设备时，此项功能可发送当前面板设置，这样在播放音序时，便能自动恢复为原始面板设置。

您可以用功能设置设定初始值发送（第51页）。

与计算机互相传送数据

您可以从计算机安装其它乐曲，只要所安装的乐曲是SMF 0格式*，就可以采用与用户乐曲同样的方式使用。

所安装乐曲数据保存的乐曲编号将从201开始。

为了执行本节所述操作，您需要使用与互联网连接的计算机从以下所列的URL上下载免费的Musicsoft Downloader应用程序。

* SMF（标准MIDI文件）格式用于保存音序数据，是最常见、兼容性最广的音序格式之一。市面上可购买到的MIDI音序数据大多也采用SMF 0格式。

安装Musicsoft Downloader

您可以从下面网站下载“Musicsoft Downloader”应用程序。确认您的计算机已与互联网连接。

<http://music.yamaha.com/download/>

注

• 请访问Yamaha网站以获得有关Musicsoft Downloader最新版本和安装方法的更多信息。

● Musicsoft Downloader运行所需的计算机最低要求如下：

- 操作系统：Windows 2000/XP Home Edition/XP Professional/Vista
* 仅支持32位操作系统。
Windows 7
- CPU：233 MHz或更高主频；Intel奔腾/赛扬处理器家族
- 内存：64 MB或更大内存（建议配备256 MB或更大内存）
- 硬盘：至少128 MB空闲空间（建议保留至少512 MB空闲空间）
- 显示器：800 x 600增强色（16位）

连接到个人计算机

Musicsoft Downloader在计算机上安装完成后，按以下所述连接本乐器。Yamaha UX16或类似USB-MIDI接口（另售）是连接本乐器与配有USB接口的计算机所必需的。

请务必从乐器店、计算机商店或电器商店购买Yamaha UX16或优质USB-MIDI接口。

如果使用UX16接口，还需要在计算机上安装随接口一起供应的驱动程序。

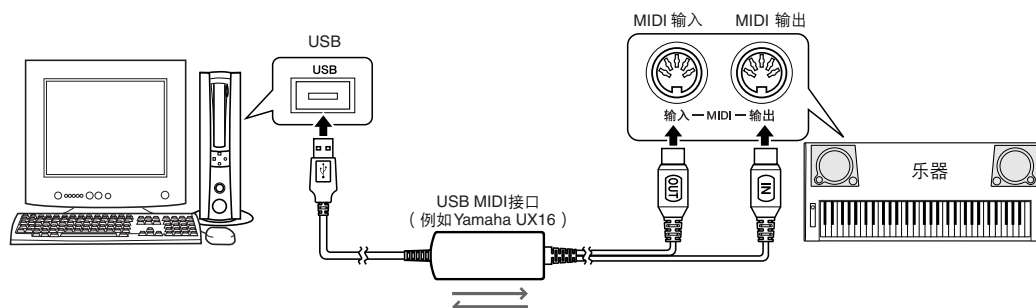

从计算机传送数据

您可以将计算机的乐曲文件传送给本乐器的闪存。
有关使用Musicsoft Downloader应用程序传送数据的详细说明，请参阅Musicsoft Downloader的联机帮助主题“Transferring Data Between the Computer and Instrument (for unprotected data)”。

- 可以从计算机载入的数据
 - 乐曲数量 : 最多99首
(乐曲编号201-)
 - 数据 : 373千字节
 - 乐曲数据格式 : SMF 0格式
 - 文件 : KBP-500.BUP (KBP-500)
KBP-300.BUP (KBP-300)
KB-280.BUP (KB-281/KB-280)
KB-180.BUP (KB-180/SKB-180)
(用户文件和注册存储数据)
***.MID (MIDI乐曲)

注

- 在以下情况中，Musicsoft Downloader应用程序可能会无法访问本乐器：
 - 播放示范乐曲期间
 - 播放伴奏期间
 - 播放乐曲期间
 - 录音期间

小心

- 传送数据时要使用电源适配器。传送期间如果电池出现故障，数据可能会损坏。
- 传送数据期间切勿切断电源，也不得插拔AC电源适配器。否则不仅数据无法传送并保存，闪存的运行也可能变得不稳定，在接通或切断电源后，其内容可能会完全消失。

注

- 关闭窗口，退出Musicsoft Downloader并重新启用乐器控制。

将用户文件传送到计算机

您可以使用Musicsoft Downloader，将备份数据（包括保存在乐器中的用户乐曲和注册存储数据）作为一份“用户文件”传送给计算机。有关使用Musicsoft Downloader应用程序传送乐曲数据的详细说明，请参阅应用程序的联机帮助主题“Transferring Data Between the Computer and Instrument (for unprotected data)”。

- 可以传送到计算机的数据
 - 用户文件（KBP-500.BUP/KBP-300.BUP/KB-280.BUP/KB-180.BUP：含有五首用户乐曲的备份数据）
 - 从计算机传送乐曲

● 从本乐器内存中删除所传送的乐曲数据
若要擦除从计算机传送的乐曲，请使用Musicsoft Downloader上的删除功能。

注

- 不能从本乐器传送示范乐曲数据。
- 不能在计算机上对用户文件重命名。如果对其重命名，传送到乐器后将不能被识别。

小心

- 备份数据（包括用户乐曲和注册存储数据）被作为一个文件被传送/接收。因此，每当传送或接收时，所有备份数据都将被覆盖。传送数据时要记住这一点。

功能设置

使用 [功能] 按钮，您可以进行与声音调节或增强以及外接设备的设定有关的各项操作。

选择项目并改变值

有32种不同项目可以设定。

- 1 按几次 [功能] 按钮，直至出现所需项目。
每次按 [功能] 按钮时，将依次显示32个功能项目。第52页的功能设置一览表上列出了说明和显示样本。

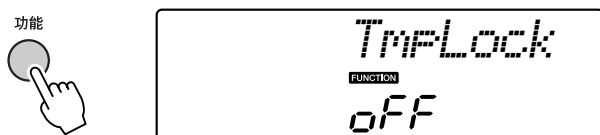

- 2 使用按钮 [+ / 是] / [- / 否] 设置数值。
进行开/关设置、是/否设置或PC模式设定时，按 [+ / 是] / [- / 否] 按钮。

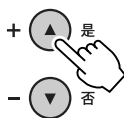

■ 功能设置一览表

项目	显示	范围/设置	说明
速度锁定开/关	<i>TempLock</i>	ON (开) /OFF (关)	从停止状态中选择伴奏时, 确定伴奏的原始预设速度是否会自动恢复。
乐曲音量	<i>SongVol</i>	000-127	确定乐曲的音量。
移调	<i>TransPos</i>	-12-00-12	以半音为增量确定乐器的音调。
微调	<i>Tuning</i>	-100-000-100	以1分为增量确定乐器的音调。
滑音范围	<i>PBRange</i>	01-12	确定滑音范围。
滑音时间	<i>PortTime</i>	000-127	确定滑音时间。
力度灵敏度	<i>TouchSns</i>	1 (软) 2 (中) 3 (硬)	打开力度感响应功能后, 此设置可确定该项功能的灵敏度。
主音色音量	<i>M.Volume</i>	000-127	确定主音色的音量。
主音色八度	<i>M.Octave</i>	-2-0-2	确定主音色的八度范围。
主音色混响深度	<i>M.Reverb</i>	000-127	确定发送到混响效果的主音色信号量。
主音色叠奏深度	<i>M.Chorus</i>	000-127	确定发送到叠奏效果的主音色信号量。
双音色	<i>D.Voice</i>	001-527 (KBP-500) 001-339 (KBP-300) 001-525 (KB-281/ KB-280) 001-337 (KB-180/ SKB-180)	选择双音色。
双音色音量	<i>D.Volume</i>	000-127	确定双音色的音量。
双音色八度	<i>D.Octave</i>	-2-0-2	确定双音色的八度范围。
双音色混响深度	<i>D.Reverb</i>	000-127	确定发送到混响效果的双音色信号量。
双音色叠奏深度	<i>D.Chorus</i>	000-127	确定发送到叠奏效果的双音色信号量。
音色分割	<i>S.Voice</i>	001-527 (KBP-500) 001-339 (KBP-300) 001-525 (KB-281/ KB-280) 001-337 (KB-180/ SKB-180)	选择音色分割。
分割点	<i>SplitPnt</i>	000-127 (C-2-G8)	确定音色分割的最高键, 并设置分割“点”——换句话说, 也就是分割(低)音色和主(高)音色的键。分割点设置和伴奏区分割点设置会自动设置为相同的值。
音色分割音量	<i>S.Volume</i>	000-127	确定音色分割的音量。
音色分割八度	<i>S.Octave</i>	-2-0-2	确定音色分割的八度范围。
音色分割混响深度	<i>S.Reverb</i>	000-127	确定发送到混响效果的音色分割信号量。
音色分割叠奏深度	<i>S.Chorus</i>	000-127	确定发送到叠奏效果的音色分割信号量。
混响类型	<i>Reverb</i>	01-10	确定混响类型, 包括关(10)。请参阅第64页的混响类型一览表。
混响深度	<i>RevLevel</i>	000-127	确定发送到混响效果的音色信号量。
叠奏类型	<i>Chorus</i>	1-5	确定叠奏类型, 包括关(05)。请参阅第64页的叠奏类型一览表。
和声开/关	<i>Harmony</i>	ON (开) /OFF (关)	确定和声效果是开还是关。
和声类型	<i>HarmType</i>	01-26	确定和声类型。请参阅第64页的和声类型一览表。
和声音量	<i>HarmVol</i>	000-127	确定和声效果的音量。
PC模式	<i>PC mode</i>	关/PC1/PC2	优化连接到计算机时的MIDI设置(第48页)。
本机开/关	<i>Local</i>	ON (开) /OFF (关)	确定乐器的键盘是(ON)否(OFF)控制内置音源发生器。
外部时钟	<i>ExtClock</i>	ON (开) /OFF (关)	确定乐器是和内部时钟(OFF)还是外部时钟(ON)同步。
初始值发送	<i>InitSend</i>	YES (是) /NO (否)	可用于将面板设置数据发送到计算机。按[是]发送, 按[否]取消。

音色编号				音库选择		MIDI 程序 转换 编码 (1-128)	音色名称
KBP- 500	KBP- 300	KB- 281/ KB- 280	KB- 180/ SKB- 180	MSB (0-127)	LSB (0-127)		
074	055	072	053	0	112	046	Pizzicato Strings
075	056	073	054	0	112	051	Synth Strings
小提琴							
076	057	074	055	0	112	041	Violin
大提琴							
077	058	075	056	0	112	043	Cello
078	059	076	057	0	112	044	Contrabass
长笛							
079	060	077	058	0	114	074	Sweet! Flute
080	061	078	059	0	112	074	Flute
081	062	079	060	0	112	073	Piccolo
排箫							
082	063	080	061	0	113	076	Sweet! Pan Flute
083	064	081	062	0	112	076	Pan Flute
单簧管							
084	065	082	063	0	112	072	Clarinet
085	066	083	064	0	113	072	Orchestra Clarinet
萨克斯							
086	067	084	065	0	113	065	Sweet! Soprano Sax
087	068	085	066	0	112	065	Soprano Sax
088	069	086	067	0	112	066	Alto Sax
089	070	087	068	0	117	067	Sweet! Tenor Sax
090	071	088	069	0	114	067	Breathy Tenor Sax
091	072	089	070	0	112	067	Tenor Sax
092	073	090	071	0	112	068	Baritone Sax
双簧管							
093	074	091	072	0	112	069	Oboe
094	075	092	073	0	112	070	English Horn
巴松							
095	076	093	074	0	112	071	Bassoon
小号							
096	077	094	075	0	115	057	Sweet! Trumpet
097	078	095	076	0	112	057	Trumpet
098	079	096	077	0	112	060	Muted Trumpet
099	080	097	078	0	113	057	Flugel Horn
长号							
100	081	098	079	0	112	058	Trombone
101	082	099	080	0	113	058	Trombone Section
圆号							
102	083	100	081	0	112	061	French Horn
大号							
103	084	101	082	0	112	059	Tuba
104	085	102	083	0	112	048	Timpani
铜管合奏							
105	086	103	084	0	112	062	Brass Section
106	087	104	085	0	113	062	Big Band Brass
107	088	105	086	0	119	062	Mellow Horns
108	089	106	087	0	120	062	Orchestra Brass
109	090	107	088	0	112	063	Synth Brass
110	091	108	089	0	113	063	80ís Brass
111	092	109	090	0	114	063	Techno Brass
合唱							
112	093	110	091	0	112	053	Choir
113	094	111	092	0	113	053	Vocal Ensemble
114	095	112	093	0	112	054	Vox Humana
115	096	113	094	0	112	055	Air Choir
竖琴							
116	097	114	095	0	112	047	Harp
117	098	115	096	0	112	056	Orchestra Hit
口琴							
118	099	116	097	0	112	023	Harmonica
119	100	117	098	0	113	023	Modern Harp
合成主奏							
120	101	118	099	0	112	081	Square Lead
121	102	119	100	0	112	082	Sawtooth Lead

音色编号				音库选择		MIDI 程序 转换 编码 (1-128)	音色名称
KBP- 500	KBP- 300	KB- 281/ KB- 280	KB- 180/ SKB- 180	MSB (0-127)	LSB (0-127)		
122	103	120	101	0	112	086	Voice Lead
123	104	121	102	0	112	099	Star Dust
124	105	122	103	0	112	101	Brightness
125	106	123	104	0	115	082	Analogon
126	107	124	105	0	119	082	Fargo
合成长音							
127	108	125	106	0	112	089	Fantasia
128	109	126	107	0	113	101	Bell Pad
129	110	127	108	0	112	092	Xenon Pad
130	111	128	109	0	112	095	Equinox
131	112	129	110	0	113	090	Dark Moon
原声吉他							
132	113	130	111	0	112	025	Classical Guitar
133	114	131	112	0	112	026	Folk Guitar
134	115	132	113	0	113	026	12Strings Guitar
电吉他							
135	116	133	114	0	112	027	Jazz Guitar
136	117	134	115	0	113	027	Octave Guitar
137	118	135	116	0	112	028	Clean Guitar
138	119	136	117	0	117	028	60ís Clean Guitar
139	120	137	118	0	112	029	Muted Guitar
140	121	138	119	0	112	030	Overdriven Guitar
141	122	139	120	0	112	031	Distortion Guitar
贝司							
142	123	140	121	0	112	033	Acoustic Bass
143	124	141	122	0	112	034	Finger Bass
144	125	142	123	0	112	035	Pick Bass
145	126	143	124	0	112	036	Fretless Bass
146	127	144	125	0	112	037	Slap Bass
147	128	145	126	0	112	039	Synth Bass
148	129	146	127	0	113	039	Hi-Q Bass
149	130	147	128	0	113	040	Dance Bass
世界民族乐器							
150	131	148	129	0	112	075	Recorder
151	132	149	130	0	112	080	Ocarina
152	133	150	131	0	112	115	Steel Drums
153	134	151	132	0	112	106	Banjo
声音效果/XG							
154	135	152	133	126	0	001	SFX Kit 1
155	136	153	134	126	0	002	SFX Kit 2
156	137	154	135	126	0	126	Wonderland Kit
157	138	155	136	0	0	001	Grand Piano
158	—	156	—	0	1	001	Grand Piano KSP
159	—	157	—	0	40	001	Piano Strings
160	—	158	—	0	41	001	Dream
161	139	159	137	0	0	002	Bright Piano
162	—	160	—	0	1	002	Bright Piano KSP
163	140	161	138	0	0	003	Electric Grand Piano
164	—	162	—	0	1	003	Electric Grand Piano KSP
165	—	163	—	0	32	003	Detuned CP80
166	141	164	139	0	0	004	Honky-tonk Piano
167	—	165	—	0	1	004	Honky-tonk Piano KSP
168	142	166	140	0	0	005	Electric Piano 1
169	—	167	—	0	1	005	Electric Piano 1 KSP
170	—	168	—	0	32	005	Chorus Electric Piano 1
171	143	169	141	0	0	006	Electric Piano 2
172	—	170	—	0	1	006	Electric Piano 2 KSP
*173	—	*171	—	0	32	006	Chorus Electric Piano 2
174	—	172	—	0	41	006	DX + Analog Electric Piano
175	144	173	142	0	0	007	Harpsichord
176	—	174	—	0	1	007	Harpsichord KSP
177	—	175	—	0	35	007	Harpsichord 2
178	145	176	143	0	0	008	Clavi
179	—	177	—	0	1	008	Clavi KSP
180	146	178	144	0	0	009	Celesta

音色编号				音库选择		MIDI 程序 转换 编码 (1-128)	音色名称
KBP- 500	KBP- 300	KB- 281/ KB- 280	KB- 180/ SKB- 180	MSB (0-127)	LSB (0-127)		
181	147	179	145	0	0	010	Glockenspiel
182	148	180	146	0	0	011	Music Box
183	—	181	—	0	64	011	Orgel
184	149	182	147	0	0	012	Vibraphone
185	—	183	—	0	1	012	Vibraphone KSP
186	150	184	148	0	0	013	Marimba
187	—	185	—	0	1	013	Marimba KSP
188	—	186	—	0	64	013	Sine Marimba
189	151	187	149	0	97	013	Balimba
190	152	188	150	0	98	013	Log Drums
191	153	189	151	0	0	014	Xylophone
192	154	190	152	0	0	015	Tubular Bells
193	—	191	—	0	96	015	Church Bells
194	155	192	153	0	97	015	Carillon
195	156	193	154	0	0	016	Dulcimer
196	—	194	—	0	35	016	Dulcimer 2
197	157	195	155	0	96	016	Cimbalom
198	158	196	156	0	97	016	Santur
199	159	197	157	0	0	017	Drawbar Organ
200	—	198	—	0	32	017	Detuned Drawbar Organ
201	—	199	—	0	33	017	60's Drawbar Organ 1
202	—	200	—	0	34	017	60's Drawbar Organ 2
203	—	201	—	0	35	017	70's Drawbar Organ 1
204	—	202	—	0	37	017	60's Drawbar Organ 3
205	—	203	—	0	40	017	16+2'2/3
206	—	204	—	0	64	017	Organ Bass
207	—	205	—	0	65	017	70's Drawbar Organ 2
208	—	206	—	0	66	017	Cheezy Organ
209	—	207	—	0	67	017	Drawbar Organ 2
210	160	208	158	0	0	018	Percussive Organ
211	—	209	—	0	24	018	70's Percussive Organ
212	—	210	—	0	32	018	Detuned Percussive Organ
213	—	211	—	0	33	018	Light Organ
214	—	212	—	0	37	018	Percussive Organ 2
215	161	213	159	0	0	019	Rock Organ
216	—	214	—	0	64	019	Rotary Organ
217	—	215	—	0	65	019	Slow Rotary
218	—	216	—	0	66	019	Fast Rotary
219	162	217	160	0	0	020	Church Organ
220	—	218	—	0	32	020	Church Organ 3
221	—	219	—	0	35	020	Church Organ 2
222	—	220	—	0	40	020	Notre Dame
223	—	221	—	0	64	020	Organ Flute
224	—	222	—	0	65	020	Tremolo Organ Flute
225	163	223	161	0	0	021	Reed Organ
226	—	224	—	0	40	021	Puff Organ
227	164	225	162	0	0	022	Accordion
228	165	226	163	0	0	023	Harmonica
229	—	227	—	0	32	023	Harmonica 2
230	166	228	164	0	0	024	Tango Accordion
231	—	229	—	0	64	024	Tango Accordion 2
232	167	230	165	0	0	025	Nylon Guitar
233	—	231	—	0	43	025	Velocity Guitar Harmonics
234	168	232	166	0	96	025	Ukulele
235	169	233	167	0	0	026	Steel Guitar
236	—	234	—	0	35	026	12-string Guitar
237	—	235	—	0	40	026	Nylon & Steel Guitar
238	—	236	—	0	41	026	Steel Guitar with Body Sound
239	170	237	168	0	96	026	Mandolin
240	171	238	169	0	0	027	Jazz Guitar
241	—	239	—	0	32	027	Jazz Amp
242	172	240	170	0	0	028	Clean Guitar
243	—	241	—	0	32	028	Chorus Guitar
244	173	242	171	0	0	029	Muted Guitar
245	—	243	—	0	40	029	Funk Guitar

音色编号				音库选择		MIDI 程序 转换 编码 (1-128)	音色名称
KBP- 500	KBP- 300	KB- 281/ KB- 280	KB- 180/ SKB- 180	MSB (0-127)	LSB (0-127)		
246	—	244	—	0	41	029	Muted Steel Guitar
247	—	245	—	0	45	029	Jazz Man
248	174	246	172	0	0	030	Overdriven Guitar
249	—	247	—	0	43	030	Guitar Pinch
250	175	248	173	0	0	031	Distortion Guitar
251	—	249	—	0	40	031	Feedback Guitar
252	—	250	—	0	41	031	Feedback Guitar 2
253	176	251	174	0	0	032	Guitar Harmonics
254	—	252	—	0	65	032	Guitar Feedback
255	—	253	—	0	66	032	Guitar Harmonics 2
256	177	254	175	0	0	033	Acoustic Bass
257	—	255	—	0	40	033	Jazz Rhythm
258	—	256	—	0	45	033	Velocity Crossfade Upright Bass
259	178	257	176	0	0	034	Finger Bass
260	—	258	—	0	18	034	Finger Dark
261	—	259	—	0	40	034	Bass & Distorted Electric Guitar
262	—	260	—	0	43	034	Finger Slap Bass
263	—	261	—	0	45	034	Finger Bass 2
*264	—	*262	—	0	65	034	Modulated Bass
265	179	263	177	0	0	035	Pick Bass
266	—	264	—	0	28	035	Muted Pick Bass
267	180	265	178	0	0	036	Fretless Bass
268	—	266	—	0	32	036	Fretless Bass 2
269	—	267	—	0	33	036	Fretless Bass 3
270	—	268	—	0	34	036	Fretless Bass 4
271	181	269	179	0	0	037	Slap Bass 1
272	—	270	—	0	32	037	Punch Thumb Bass
273	182	271	180	0	0	038	Slap Bass 2
274	—	272	—	0	43	038	Velocity Switch Slap
275	183	273	181	0	0	039	Synth Bass 1
276	—	274	—	0	40	039	Techno Synth Bass
277	184	275	182	0	0	040	Synth Bass 2
278	—	276	—	0	6	040	Mellow Synth Bass
279	—	277	—	0	12	040	Sequenced Bass
280	—	278	—	0	18	040	Click Synth Bass
281	—	279	—	0	19	040	Synth Bass 2 Dark
282	—	280	—	0	40	040	Modular Synth Bass
283	—	281	—	0	41	040	DX Bass
284	185	282	183	0	0	041	Violin
285	—	283	—	0	8	041	Slow Violin
286	186	284	184	0	0	042	Viola
287	187	285	185	0	0	043	Cello
288	188	286	186	0	0	044	Contrabass
289	189	287	187	0	0	045	Tremolo Strings
290	—	288	—	0	8	045	Slow Tremolo Strings
291	—	289	—	0	40	045	Suspense Strings
292	190	290	188	0	0	046	Pizzicato Strings
293	191	291	189	0	0	047	Orchestral Harp
294	192	292	190	0	40	047	Yang Chin
295	193	293	191	0	0	048	Timpani
296	194	294	192	0	0	049	Strings 1
297	—	295	—	0	3	049	Stereo Strings
298	—	296	—	0	8	049	Slow Strings
299	—	297	—	0	35	049	60's Strings
300	—	298	—	0	40	049	Orchestra
301	—	299	—	0	41	049	Orchestra 2
302	—	300	—	0	42	049	Tremolo Orchestra
303	—	301	—	0	45	049	Velocity Strings
304	195	302	193	0	0	050	Strings 2
305	—	303	—	0	3	050	Stereo Slow Strings
306	—	304	—	0	8	050	Legato Strings
307	—	305	—	0	40	050	Warm Strings
308	—	306	—	0	41	050	Kingdom
309	196	307	194	0	0	051	Synth Strings 1
310	197	308	195	0	0	052	Synth Strings 2

音色编号				音库选择		MIDI 程序 转换 编码 (1-128)	音色名称
KBP- 500	KBP- 300	KB- 281/ KB- 280	KB- 180/ SKB- 180	MSB (0-127)	LSB (0-127)		
311	198	309	196	0	0	053	Choir Aahs
312	—	310	—	0	3	053	Stereo Choir
313	—	311	—	0	32	053	Mellow Choir
314	—	312	—	0	40	053	Choir Strings
315	199	313	197	0	0	054	Voice Oohs
316	200	314	198	0	0	055	Synth Voice
317	—	315	—	0	40	055	Synth Voice 2
318	—	316	—	0	41	055	Choral
319	—	317	—	0	64	055	Analog Voice
320	201	318	199	0	0	056	Orchestra Hit
321	—	319	—	0	35	056	Orchestra Hit 2
322	—	320	—	0	64	056	Impact
323	202	321	200	0	0	057	Trumpet
324	—	322	—	0	32	057	Warm Trumpet
325	203	323	201	0	0	058	Trombone
326	—	324	—	0	18	058	Trombone 2
327	204	325	202	0	0	059	Tuba
328	205	326	203	0	0	060	Muted Trumpet
329	206	327	204	0	0	061	French Horn
330	—	328	—	0	6	061	French Horn Solo
331	—	329	—	0	32	061	French Horn 2
332	—	330	—	0	37	061	Horn Orchestra
333	207	331	205	0	0	062	Brass Section
334	—	332	—	0	35	062	Trumpet & Trombone Section
335	208	333	206	0	0	063	Synth Brass 1
336	—	334	—	0	20	063	Resonant Synth Brass
337	209	335	207	0	0	064	Synth Brass 2
338	—	336	—	0	18	064	Soft Brass
339	—	337	—	0	41	064	Choir Brass
340	210	338	208	0	0	065	Soprano Sax
341	211	339	209	0	0	066	Alto Sax
342	—	340	—	0	40	066	Sax Section
343	212	341	210	0	0	067	Tenor Sax
344	—	342	—	0	40	067	Breathy Tenor Sax
345	213	343	211	0	0	068	Baritone Sax
346	214	344	212	0	0	069	Oboe
347	215	345	213	0	0	070	English Horn
348	216	346	214	0	0	071	Bassoon
349	217	347	215	0	0	072	Clarinet
350	218	348	216	0	0	073	Piccolo
351	219	349	217	0	0	074	Flute
352	220	350	218	0	0	075	Recorder
353	221	351	219	0	0	076	Pan Flute
354	222	352	220	0	0	077	Blown Bottle
355	223	353	221	0	0	078	Shakuhachi
356	224	354	222	0	0	079	Whistle
357	225	355	223	0	0	080	Ocarina
358	226	356	224	0	0	081	Square Lead
359	—	357	—	0	6	081	Square Lead 2
360	—	358	—	0	8	081	LM Square
361	—	359	—	0	18	081	Hollow
362	—	360	—	0	19	081	Shroud
363	—	361	—	0	64	081	Mellow
364	—	362	—	0	65	081	Solo Sine
365	—	363	—	0	66	081	Sine Lead
366	227	364	225	0	0	082	Sawtooth Lead
367	—	365	—	0	6	082	Sawtooth Lead 2
368	—	366	—	0	8	082	Thick Sawtooth
369	—	367	—	0	18	082	Dynamic Sawtooth
370	—	368	—	0	19	082	Digital Sawtooth
371	—	369	—	0	20	082	Big Lead
372	—	370	—	0	96	082	Sequenced Analog
373	228	371	226	0	0	083	Calliope Lead
374	—	372	—	0	65	083	Pure Lead
375	229	373	227	0	0	084	Chiff Lead

音色编号				音库选择		MIDI 程序 转换 编码 (1-128)	音色名称
KBP- 500	KBP- 300	KB- 281/ KB- 280	KB- 180/ SKB- 180	MSB (0-127)	LSB (0-127)		
376	230	374	228	0	0	085	Charang Lead
377	—	375	—	0	64	085	Distorted Lead
378	231	376	229	0	0	086	Voice Lead
379	232	377	230	0	0	087	Fifths Lead
380	—	378	—	0	35	087	Big Five
381	233	379	231	0	0	088	Bass & Lead
382	—	380	—	0	16	088	Big & Low
383	—	381	—	0	64	088	Fat & Perky
384	—	382	—	0	65	088	Soft Whirl
385	234	383	232	0	0	089	New Age Pad
386	—	384	—	0	64	089	Fantasy
387	235	385	233	0	0	090	Warm Pad
388	236	386	234	0	0	091	Poly Synth Pad
389	237	387	235	0	0	092	Choir Pad
390	—	388	—	0	66	092	Itopia
391	238	389	236	0	0	093	Bowed Pad
392	239	390	237	0	0	094	Metallic Pad
393	240	391	238	0	0	095	Halo Pad
394	241	392	239	0	0	096	Sweep Pad
395	242	393	240	0	0	097	Rain
396	—	394	—	0	65	097	African Wind
397	—	395	—	0	66	097	Carib
398	243	396	241	0	0	098	Sound Track
399	—	397	—	0	27	098	Prologue
400	244	398	242	0	0	099	Crystal
401	—	399	—	0	12	099	Synth Drum Comp
402	—	400	—	0	14	099	Popcorn
403	—	401	—	0	18	099	Tiny Bells
404	—	402	—	0	35	099	Round Glockenspiel
405	—	403	—	0	40	099	Glockenspiel Chimes
406	—	404	—	0	41	099	Clear Bells
407	—	405	—	0	42	099	Chorus Bells
408	—	406	—	0	65	099	Soft Crystal
409	—	407	—	0	70	099	Air Bells
410	—	408	—	0	71	099	Bell Harp
411	—	409	—	0	72	099	Gamelimba
412	245	410	243	0	0	100	Atmosphere
413	—	411	—	0	18	100	Warm Atmosphere
414	—	412	—	0	19	100	Hollow Release
415	—	413	—	0	40	100	Nylon Electric Piano
416	—	414	—	0	64	100	Nylon Harp
417	—	415	—	0	65	100	Harp Vox
418	—	416	—	0	66	100	Atmosphere Pad
419	246	417	244	0	0	101	Brightness
420	247	418	245	0	0	102	Goblins
421	—	419	—	0	64	102	Goblins Synth
422	—	420	—	0	65	102	Creeper
423	—	421	—	0	67	102	Ritual
424	—	422	—	0	68	102	To Heaven
425	—	423	—	0	70	102	Night
426	—	424	—	0	71	102	Glisten
427	—	425	—	0	96	102	Bell Choir
428	248	426	246	0	0	103	Echoes
429	249	427	247	0	0	104	Sci-Fi
430	250	428	248	0	0	105	Sitar
431	—	429	—	0	32	105	Detuned Sitar
432	—	430	—	0	35	105	Sitar 2
433	251	431	249	0	97	105	Tamboura
434	252	432	250	0	0	106	Banjo
435	—	433	—	0	28	106	Muted Banjo
436	253	434	251	0	96	106	Rabab
437	254	435	252	0	97	106	Gopichant
438	255	436	253	0	98	106	Oud
439	256	437	254	0	0	107	Shamisen
440	257	438	255	0	0	108	Koto

音色编号				音库选择		MIDI 程序 转换 编码 (1-128)	音色名称
KBP- 500	KBP- 300	KB- 281/ KB- 280	KB- 180/ SKB- 180	MSB (0-127)	LSB (0-127)		
441	258	439	256	0	96	108	Taisho-kin
442	259	440	257	0	97	108	Kanoon
443	260	441	258	0	0	109	Kalimba
444	261	442	259	0	0	110	Bagpipe
445	262	443	260	0	0	111	Fiddle
446	263	444	261	0	0	112	Shanai
447	264	445	262	0	0	113	Tinkle Bell
448	265	446	263	0	96	113	Bonang
449	266	447	264	0	97	113	Altair
450	267	448	265	0	98	113	Gamelan Gongs
451	268	449	266	0	99	113	Stereo Gamelan Gongs
452	269	450	267	0	100	113	Rama Cymbal
453	270	451	268	0	0	114	Agogo
454	271	452	269	0	0	115	Steel Drums
455	272	453	270	0	97	115	Glass Percussion
456	273	454	271	0	98	115	Thai Bells
457	274	455	272	0	0	116	Woodblock
458	275	456	273	0	96	116	Castanets
459	276	457	274	0	0	117	Taiko Drum
460	277	458	275	0	96	117	Gran Cassa
461	278	459	276	0	0	118	Melodic Tom
462	—	460	—	0	64	118	Melodic Tom 2
463	—	461	—	0	65	118	Real Tom
464	—	462	—	0	66	118	Rock Tom
465	279	463	277	0	0	119	Synth Drum
466	—	464	—	0	64	119	Analog Tom
467	—	465	—	0	65	119	Electronic Percussion
468	280	466	278	0	0	120	Reverse Cymbal
469	281	467	279	0	0	121	Fret Noise
470	282	468	280	0	0	122	Breath Noise
471	283	469	281	0	0	123	Seashore
472	284	470	282	0	0	124	Bird Tweet
473	285	471	283	0	0	125	Telephone Ring
474	286	472	284	0	0	126	Helicopter
475	287	473	285	0	0	127	Applause
476	288	474	286	0	0	128	Gunshot
477	289	475	287	64	0	001	Cutting Noise
478	290	476	288	64	0	002	Cutting Noise 2
479	291	477	289	64	0	004	String Slap
480	292	478	290	64	0	017	Flute Key Click
481	293	479	291	64	0	033	Shower
482	294	480	292	64	0	034	Thunder
483	295	481	293	64	0	035	Wind
484	296	482	294	64	0	036	Stream
485	297	483	295	64	0	037	Bubble
486	298	484	296	64	0	038	Feed
487	299	485	297	64	0	049	Dog
488	300	486	298	64	0	050	Horse
489	301	487	299	64	0	051	Bird Tweet 2
490	302	488	300	64	0	056	Maou
491	303	489	301	64	0	065	Phone Call
492	304	490	302	64	0	066	Door Squeak
493	305	491	303	64	0	067	Door Slam
494	306	492	304	64	0	068	Scratch Cut
495	307	493	305	64	0	069	Scratch Split
496	308	494	306	64	0	070	Wind Chime
497	309	495	307	64	0	071	Telephone Ring 2
498	310	496	308	64	0	081	Car Engine Ignition
499	311	497	309	64	0	082	Car Tires Squeal
500	312	498	310	64	0	083	Car Passing
501	313	499	311	64	0	084	Car Crash
502	314	500	312	64	0	085	Siren
503	315	501	313	64	0	086	Train
504	316	502	314	64	0	087	Jet Plane
505	317	503	315	64	0	088	Starship

音色编号				音库选择		MIDI 程序 转换 编码 (1-128)	音色名称
KBP- 500	KBP- 300	KB- 281/ KB- 280	KB- 180/ SKB- 180	MSB (0-127)	LSB (0-127)		
506	318	504	316	64	0	089	Burst
507	319	505	317	64	0	090	Roller Coaster
508	320	506	318	64	0	091	Submarine
509	321	507	319	64	0	097	Laugh
510	322	508	320	64	0	098	Scream
511	323	509	321	64	0	099	Punch
512	324	510	322	64	0	100	Heartbeat
513	325	511	323	64	0	101	Footsteps
514	326	512	324	64	0	113	Machine Gun
515	327	513	325	64	0	114	Laser Gun
516	328	514	326	64	0	115	Explosion
517	329	515	327	64	0	116	Firework
打击乐器							
518	330	516	328	127	0	001	Standard Kit 1
519	331	517	329	127	0	002	Standard Kit 2
520	332	518	330	127	0	009	Room Kit
521	333	519	331	127	0	017	Rock Kit
522	334	520	332	127	0	025	Electronic Kit
523	335	521	333	127	0	026	Analog Kit
*524	*336	*522	*334	127	0	113	Dance Kit
525	337	523	335	127	0	033	Jazz Kit
526	338	524	336	127	0	041	Brush Kit
527	339	525	337	127	0	049	Symphony Kit

带星号 (*) 的音色编号是XGlite可选音色。

民族打击乐器一览表

- 每种打击乐器音色使用一个音符。
- MIDI 音符编号和“民族打击乐器 2”音符比键盘音符编号和音符实际低一个八度。例如，“Seq Click H”（音符编号 36 / 音符 C1）对应于（音符编号 24 / 音符 C0）。
- 使用相同交替音符编号（*1...7）的音色不能同时演奏。（按照设计它们是相互交替演奏的。）

音色编号	KBP-500		30		31				
	KBP-300		12		-				
	KB-281/KB-280		30		31				
KB-180/SKB-180		12		-					
MSB (0 - 127) / LSB (0 - 127) / PC (1 - 128)			126/000/127			127/000/127			
打击乐器名称			民族打击乐器 1			民族打击乐器 2			
键盘			MIDI			MIDI			
音符编号	音符	音符编号	音符	交替组	乐器	音符编号	音符	交替组	乐器
D0	C#0	25	C# 0	25	C# 0	13	C# -1	2	Surdo Mute
		26	D 0	26	D 0	14	D -1	2	Surdo Open
E0	D#0	27	D# 0	27	D# 0	15	D# -1		Hi Q
		28	E 0	28	E 0	16	E -1		Whip Slap
F0	F#0	29	F# 0	29	F# 0	17	F -1	3	Scratch H
		30	F 0	30	F 0	18	F# -1	3	Scratch L
G0	G#0	31	G 0	31	G 0	19	G -1		Finger Snap
		32	G# 0	32	G# 0	20	G# -1		Click Noise
A0	A#0	33	A 0	33	A 0	21	A -1		Metronome Click
		34	A# 0	34	A# 0	22	A# -1		Metronome Bell
B0		35	B 0	35	B 0	23	B -1		Seq Click L
		36	C 1	36	C 1	24	C 0		Seq Click H
C1	C#1	37	C# 1	37	C# 1	25	C# 0		Brush Tap
		38	D 1	38	D 1	26	D 0		Brush Swirl
D1	D#1	39	D# 1	39	D# 1	27	D# 0		Brush Slap
		40	E 1	40	E 1	28	E 0		Brush Tap Swirl
F1	F#1	41	F# 1	41	F# 1	29	F 0		Snare Roll
		42	F 1	42	F 1	30	F# 0		Castanet
G1	G#1	43	G 1	43	G 1	31	G 0		Snare Soft
		44	G# 1	44	G# 1	32	G# 0		Sticks
A1	A#1	45	A 1	45	A 1	33	A 0		Kick Soft
		46	A# 1	46	A# 1	34	A# 0		Open Rim Shot
B1		47	B 1	47	B 1	35	B 0		Kick Tight
		48	C 2	48	C 2	36	C 1		Kick
C2	C#2	49	C# 2	49	C# 2	37	C# 1		Side Stick
		50	D 2	50	D 2	38	D 1		Snare
D2	D#2	51	D# 2	51	D# 2	39	D# 1		Hand Clap
		52	E 2	52	E 2	40	E 1		Snare Tight
F2	F#2	53	F 2	53	F 2	41	F 1		Floor Tom L
		54	F# 2	54	F# 2	42	F# 1	1	Hi-Hat Closed
G2	G#2	55	G 2	55	G 2	43	G 1		Floor Tom H
		56	G# 2	56	G# 2	44	G# 1	1	Hi-Hat Pedal
A2	A#2	57	A 2	57	A 2	45	A 1		Low Tom
		58	A# 2	58	A# 2	46	A# 1	1	Hi-Hat Open
B2		59	B 2	59	B 2	47	B 1		Mid Tom L
		60	C 3	60	C 3	48	C 2		Mid Tom H
C3	C#3	61	C# 3	61	C# 3	49	C# 2		Crash Cymbal 1
		62	D 3	62	D 3	50	D 2		High Tom
D3	D#3	63	D# 3	63	D# 3	51	D# 2		Ride Cymbal 1
		64	E 3	64	E 3	52	E 2		Chinese Cymbal
F3	F#3	65	F# 3	65	F# 3	53	F 2		Ride Cymbal Cup
		66	F 3	66	F 3	54	F# 2		Tambourine
G3	G#3	67	G 3	67	G 3	55	G 2		Splash Cymbal
		68	G# 3	68	G# 3	56	G# 2		Cowbell
A3	A#3	69	A 3	69	A 3	57	A 2		Crash Cymbal 2
		70	A# 3	70	A# 3	58	A# 2		VibraSlap
B3		71	B 3	71	B 3	59	B 2		Ride Cymbal 2
		72	C 4	72	C 4	60	C 3		Bongo H
C4	C#4	73	C# 4	73	C# 4	61	C# 3		Bongo L
		74	D 4	74	D 4	62	D 3		Conga H Mute
D4	D#4	75	D# 4	75	D# 4	63	D# 3		Conga H Open
		76	E 4	76	E 4	64	E 3		Conga L
F4	F#4	77	F# 4	77	F# 4	65	F 3		Timbale H
		78	F 4	78	F 4	66	F# 3		Timbale L
G4	G#4	79	G 4	79	G 4	67	G 3	4	Da Gu Mute
		80	G# 4	80	G# 4	68	G# 3	5	Zhong Cha Mute
A4	A#4	81	A 4	81	A 4	69	A 3	4	Da Gu Heavy
		82	A# 4	82	A# 4	70	A# 3	5	Zhong Cha Open
B4		83	B 4	83	B 4	71	B 3		Pai Gu Middle
		84	C 5	84	C 5	72	C 4		Pai Gu Low
C5	C#5	85	C# 5	85	C# 5	73	C# 4	6	Xiao Cha Mute
		86	D 5	86	D 5	74	D 4		Ban Gu
D5	D#5	87	D# 5	87	D# 5	75	D# 4	6	Xiao Cha Open
		88	E 5	88	E 5	76	E 4		Bang Zi
F5	F#5	89	F# 5	89	F# 5	77	F 4		Mu Yu Low
		90	F 5	90	F 5	78	F# 4	7	Zhong Luo Mute
G5	G#5	91	G 5	91	G 5	79	G 4		Mu Yu Mid-Low
		92	G# 5	92	G# 5	80	G# 4	7	Zhong Luo Open
A5	A#5	93	A 5	93	A 5	81	A 4		Mu Yu Middle
		94	A# 5	94	A# 5	82	A# 4		Xiao Luo Open
B5		95	B 5	95	B 5	83	B 4		Triangle Mute
		96	C 6	96	C 6	84	C 5		Triangle Open

声音效果一览表

- 每种打击乐器音色使用一个音符。
- MIDI 音符编号和音符比键盘音符编号和音符实际低一个八度。例如，在“SFX Kit 1”中，“Cutting Noise”（音符编号 48 / 音符 C2）对应于（音符编号 36 / 音符 C1）。
- 使用相同交替音符编号（*1 … 3）的音色不能同时演奏。（按照设计它们是相互交替演奏的。）

音色编号	KBP-500		154		155		156		
	KBP-300		135		136		137		
	KB-281/KB-280		152		153		154		
KB-180/SKB-180		133		134		135			
MSB (0 - 127) / LSB (0 - 127) / PC (1 - 128)				126/000/001		126/000/002		126/000/126	
打击乐器名称				SFX Kit 1		SFX Kit 2		Wonderland Kit	
键盘	MIDI		乐器	乐器	交替组	乐器			
	音符编号	音符					音符编号	音符	
D0	C#0	25	C# 0	13	C# -1				
		26	D 0	14	D -1				
E0	D#0	27	D# 0	15	D# -1				
		28	E 0	16	E -1				
F0	F#0	29	F 0	17	F -1				
		30	F# 0	18	F# -1				
G0	G#0	31	G 0	19	G -1				
		32	G# 0	20	G# -1				
A0	A#0	33	A 0	21	A -1				
		34	A# 0	22	A# -1				
B0		35	B 0	23	B -1				
		36	C 1	24	C 0				Leaser Beam
C1	C#1	37	C# 1	25	C# 0				Leaser Shot
		38	D 1	26	D 0				Water phon
D1	D#1	39	D# 1	27	D# 0				Bubble
		40	E 1	28	E 0				Puddle
E1		41	F 1	29	F 0				Thunder
F1	F#1	42	F# 1	30	F# 0				Shower
		43	G 1	31	G 0				Beach
G1	G#1	44	G# 1	32	G# 0				Stream
		45	A 1	33	A 0				Footsteps
A1	A#1	46	A# 1	34	A# 0				1 Door Squeak
		47	B 1	35	B 0			1	Door Slam
C2	C#2	48	C 2	36	C 1	Cutting Noise	Phone Call		Bass Drum
		49	C# 2	37	C# 1	Cutting Noise 2	Door Squeak		Gran Cassa
D2	D#2	50	D 2	38	D 1		Door Slam		Tom 2
		51	D# 2	39	D# 1	String Slap	Scratch Cut		Tom 1
E2		52	E 2	40	E 1		Scratch H 3		Snare
F2	F#2	53	F 2	41	F 1		Wind Chime		Snare Roll
		54	F# 2	42	F# 1		Telephone Ring 2	2	Hi-Hat Closed
G2	G#2	55	G 2	43	G 1				Hand Cymbal
		56	G# 2	44	G# 1			2	Hi-Hat Open
A2	A#2	57	A 2	45	A 1				Tambourine
		58	A# 2	46	A# 1				Finger Snap
B2		59	B 2	47	B 1				Castanet
C3	C#3	60	C 3	48	C 2			3	Triangle Mute
		61	C# 3	49	C# 2				Wood Block L
D3	D#3	62	D 3	50	D 2			3	Triangle Open
		63	D# 3	51	D# 2				Wood Block H
E3		64	E 3	52	E 2	Flute Key Click	Car Engine Ignition		Handclap
F3	F#3	65	F 3	53	F 2		Car Tires Squeal		Jingle Bell
		66	F# 3	54	F# 2		Car Passing		Bell Tree
G3	G#3	67	G 3	55	G 2		Car Crash		Alarm Bell
		68	G# 3	56	G# 2		Siren		Train
A3	A#3	69	A 3	57	A 2		Train		Horn 1
		70	A# 3	58	A# 2		Jet Plane		Horn 2
B3		71	B 3	59	B 2		Starship		Siren
		72	C 4	60	C 3		Burst		Car Engine Ignition
C4	C#4	73	C# 4	61	C# 3		Roller Coaster		Car Crash
		74	D 4	62	D 3		Submarine		Helicopter
D4	D#4	75	D# 4	63	D# 3				Starship
E4		76	E 4	64	E 3				Sheep
F4	F#4	77	F 4	65	F 3				Goat
		78	F# 4	66	F# 3				Oxen
G4	G#4	79	G 4	67	G 3				Whinny
		80	G# 4	68	G# 3	Shower	Laugh		Horse
A4	A#4	81	A 4	69	A 3	Thunder	Scream		Lion
		82	A# 4	70	A# 3	Wind	Punch		Dog
B4		83	B 4	71	B 3	Stream	Heartbeat		Cat
		84	C 5	72	C 4	Bubble	Footsteps		Hen
C5	C#5	85	C# 5	73	C# 4	Feed			Owl
		86	D 5	74	D 4				Insects
D5	D#5	87	D# 5	75	D# 4				Frog
E5		88	E 5	76	E 4				Bird Tweet 1
		89	F 5	77	F 4				Bird Tweet 2
F5	F#5	90	F# 5	78	F# 4				CuckooClock
		91	G 5	79	G 4				Big Clock
G5	G#5	92	G# 5	80	G# 4				Bell
		93	A 5	81	A 4				Telephone
A5	A#5	94	A# 5	82	A# 4				Camera
		95	B 5	83	B 4				Gnaw
B5		96	C 6	84	C 5	Dog	Machine Gun		Applause
		97	C# 6	85	C# 5	Horse	Laser Gun		
C6	C#6	98	D 6	86	D 5	Bird Tweet 2	Explosion		
		99	D# 6	87	D# 5		Firework		
D6	D#6	100	E 6	88	E 5				
E6		101	F 6	89	F 5				
		102	F# 6	90	F# 5				
F6	F#6	103	G 6	91	G 5	Maou			

打击乐器一览表

- “ ”表示打击声与“Standard Kit 1”相同。
- 每种打击乐器音色使用一个音符。
- MIDI 音符编号和音符比键盘音符编号和音符实际低一个八度。例如，在“Standard Kit 1”中，“Seq Click H”（音符编号 36 / 音符 C1）对应于（音符编号 24 / 音符 C0）。

- 释键：标有“O”的键在松开后立即停止发声。
- 使用相同交替音符编号（*1...4）的音色不能同时演奏。（按照设计它们是相互交替演奏的。）

音色编号	KBP-500		KBP-300		518	519	520	521	522	523			
	KB-281/KB-280		KB-180/SKB-180		330	331	332	333	334	335			
	516		328		517	329	518	519	520	521			
MSB (0 - 127) / LSB (0 - 127) / PC (1 - 128)		127/000/001		127/000/002		127/000/009		127/000/017		127/000/025		127/000/026	
键盘	MIDI		释键	交替组	Standard Kit 1	Standard Kit 2	Room Kit	Rock Kit	Electronic Kit	Analog Kit			
音符编号	音符	音符编号	音符										
D0	C#0	25	C# 0	13	C# -1	3	Surdo Mute						
		26	D 0	14	D -1	3	Surdo Open						
E0	D#0	27	D# 0	15	D# -1		Hi Q						
		28	E 0	16	E -1		Whip Slap						
F0	F#0	29	F 0	17	F -1	4	Scratch H						
		30	F# 0	18	F# -1	4	Scratch L						
G0	G#0	31	G 0	19	G -1		Finger Snap						
		32	G# 0	20	G# -1		Click Noise						
A0	A#0	33	A 0	21	A -1		Metronome Click						
		34	A# 0	22	A# -1		Metronome Bell						
B0	B#0	35	B 0	23	B -1		Seq Click L						
		36	C 1	24	C 0		Seq Click H						
C1	C#1	37	C# 1	25	C# 0		Brush Tap						
		38	D 1	26	D 0	O	Brush Swirl						
D1	D#1	39	D# 1	27	D# 0		Brush Slap						
		40	E 1	28	E 0	O	Brush Tap Swirl			Reverse Cymbal	Reverse Cymbal		
F1	F#1	41	F 1	29	F 0	O	Snare Roll	Snare Roll 2					
		42	F# 1	30	F# 0		Castanet			Hi Q 2	Hi Q 2		
G1	G#1	43	G 1	31	G 0		Snare Soft	Snare Soft 2	Snare Noisy	Snare Snappy Electro	Snare Noisy 4		
		44	G# 1	32	G# 0		Sticks						
A1	A#1	45	A 1	33	A 0		Kick Soft		Kick Tight 2	Kick 3	Kick Tight 2		
		46	A# 1	34	A# 0		Open Rim Shot	Open Rim Shot H Short					
B1	B#1	47	B 1	35	B 0		Kick Tight		Kick 2	Kick Gate	Kick Analog Short		
		48	C 2	36	C 1		Kick Gate	Kick Short	Kick Gate	Kick Gate Heavy	Kick Analog		
C2	C#2	49	C# 2	37	C# 1		Side Stick				Side Stick Analog		
		50	D 2	38	D 1		Snare	Snare Short	Snare Snappy	Snare Rock	Snare Noisy 2		
D2	D#2	51	D# 2	39	D# 1		Hand Clap				Snare Analog		
		52	E 2	40	E 1		Snare Tight	Snare Tight H	Snare Tight Snappy	Snare Rock Rim	Snare Noisy 3		
E2	F#2	53	F 2	41	F 1		Floor Tom L	Tom Room 1	Tom Rock 1	Tom Electro 1	Snare Analog 2		
		54	F# 2	42	F# 1	1	Hi-Hat Closed				Tom Analog 1		
F2	G#2	55	G 2	43	G 1		Floor Tom H	Tom Room 2	Tom Rock 2	Tom Electro 2	Hi-Hat Closed Analog		
		56	G# 2	44	G# 1	1	Hi-Hat Pedal				Tom Analog 2		
A2	A#2	57	A 2	45	A 1		Low Tom	Tom Room 3	Tom Rock 3	Tom Electro 3	Hi-Hat Closed Analog 2		
		58	A# 2	46	A# 1	1	Hi-Hat Open				Tom Analog 3		
B2	B#2	59	B 2	47	B 1		Mid Tom L	Tom Room 4	Tom Rock 4	Tom Electro 4	Hi-Hat Open Analog		
		60	C 3	48	C 2		Mid Tom H	Tom Room 5	Tom Rock 5	Tom Electro 5	Tom Analog 4		
C3	C#3	61	C# 3	49	C# 2		Crash Cymbal 1				Tom Analog 5		
		62	D 3	50	D 2		High Tom	Tom Room 6	Tom Rock 6	Tom Electro 6	Crash Analog		
D3	D#3	63	D# 3	51	D# 2		Ride Cymbal 1				Tom Analog 6		
		64	E 3	52	E 2		Chinese Cymbal						
E3	F#3	65	F 3	53	F 2		Ride Cymbal Cup						
		66	F# 3	54	F# 2		Tambourine						
F3	G#3	67	G 3	55	G 2		Splash Cymbal						
		68	G# 3	56	G# 2		Cowbell				Cowbell Analog		
G3	A#3	69	A 3	57	A 2		Crash Cymbal 2						
		70	A# 3	58	A# 2		Vibraslap						
A3	B#3	71	B 3	59	B 2		Ride Cymbal 2						
		72	C 4	60	C 3		Bongo H						
B3	C#4	73	C# 4	61	C# 3		Bongo L						
		74	D 4	62	D 3		Conga H Mute				Conga Analog H		
D3	D#4	75	D# 4	63	D# 3		Conga H Open				Conga Analog M		
		76	E 4	64	E 3		Conga L				Conga Analog L		
E3	F#4	77	F 4	65	F 3		Timbale H						
		78	F# 4	66	F# 3		Timbale L						
F3	G#4	79	G 4	67	G 3		Agogo H						
		80	G# 4	68	G# 3		Agogo L						
G3	A#4	81	A 4	69	A 3		Cabasa						
		82	A# 4	70	A# 3		Maracas				Maracas 2		
A3	B#4	83	B 4	71	B 3	O	Samba Whistle H						
		84	C 5	72	C 4	O	Samba Whistle L						
B3	C#5	85	C# 5	73	C# 4		Guiro Short						
		86	D 5	74	D 4	O	Guiro Long						
D3	D#5	87	D# 5	75	D# 4		Claves				Claves 2		
		88	E 5	76	E 4		Wood Block H						
E3	F#5	89	F 5	77	F 4		Wood Block L						
		90	F# 5	78	F# 4		Cuica Mute		Scratch H 2		Scratch H 2		
F3	G#5	91	G 5	79	G 4		Cuica Open		Scratch L 2		Scratch L 3		
		92	G# 5	80	G# 4	2	Triangle Mute						
G3	A#5	93	A 5	81	A 4	2	Triangle Open						
		94	A# 5	82	A# 4		Shaker						
A3	B#5	95	B 5	83	B 4		Jingle Bells						
		96	C 6	84	C 5		Bell Tree						
B3	C#6	97	C# 6	85	C# 5								
		98	D 6	86	D 5								
D3	D#6	99	D# 6	87	D# 5								
		100	E 6	88	E 5								
E3	F#6	101	F 6	89	F 5								
		102	F# 6	90	F# 5								
F3	G#6	103	G 6	91	G 5								

音色编号		KBP-500		518	524	525	526	527		
		KBP-300		330	336	337	338	339		
		KB-281/KB-280		516	522	523	524	525		
		KB-180/SKB-180		328	334	335	336	337		
MSB (0 - 127) / LSB (0 - 127) / PC (1 - 128)		127/000/001		127/000/113	127/000/033	127/000/041	127/000/049			
键盘		MIDI		释键	交替组	Standard Kit 1	Dance Kit	Jazz Kit	Brush Kit	Symphony Kit
音符编号	音符	音符编号	音符							
D0	C#0	25	C# 0	13	C# -1		3	Surdo Mute		
	D#0	26	D 0	14	D -1		3	Surdo Open		
E0		27	D# 0	15	D# -1			Hi Q		
F0		28	E 0	16	E -1			Whip Slap		
G0	F#0	29	F 0	17	F -1		4	Scratch H		
	G#0	30	F# 0	18	F# -1		4	Scratch L		
A0		31	G 0	19	G -1			Finger Snap		
B0	A#0	32	G# 0	20	G# -1			Click Noise		
C1		33	A 0	21	A -1			Metronome Click		
D1	C#1	34	A# 0	22	A# -1			Metronome Bell		
E1		35	B 0	23	B -1			Seq Click L		
F1	D#1	36	C 1	24	C 0			Seq Click H		
G1		37	C# 1	25	C# 0			Brush Tap		
A1	F#1	38	D 1	26	D 0	O		Brush Swirl		
B1		39	D# 1	27	D# 0			Brush Slap		
C2	G#1	40	E 1	28	E 0	O		Brush Tap Swirl	Reverse Cymbal	
D2	A#1	41	F 1	29	F 0	O		Snare Roll		
E2		42	F# 1	30	F# 0			Castanet	Hi Q 2	
F2	C#2	43	G 1	31	G 0			Snare Soft	Snare Techno	Snare Jazz H
G2	D#2	44	G# 1	32	G# 0			Sticks		Brush Slap 2
A2		45	A 1	33	A 0			Kick Soft	Kick Techno Q	
B2	C#2	46	A# 1	34	A# 0			Open Rim Shot	Rim Gate	Kick Soft 2
C3	D#2	47	B 1	35	B 0			Kick Tight	Kick Techno L	
D3		48	C 2	36	C 1			Kick	Kick Techno	Kick Jazz
E3	F#2	49	C# 2	37	C# 1			Side Stick	Side Stick Analog	Kick Small
F3	G#2	50	D 2	38	D 1			Snare	Snare Clap	Kick Mute
G3	A#2	51	D# 2	39	D# 1			Hand Clap	Snare Jazz L	Brush Slap 3
A3		52	E 2	40	E 1			Snare Tight	Snare Jazz M	Brush Tap 2
B3	C#3	53	F 2	41	F 1			Floor Tom L	Snare Dry	Band Snare 2
C4	D#3	54	F# 2	42	F# 1	1		Hi-Hat Closed	Tom Analog 1	Tom Jazz 1
D4		55	G 2	43	G 1			Floor Tom H	Hi-Hat Closed Analog 3	Tom Brush 1
E4	F#4	56	G# 2	44	G# 1	1		Hi-Hat Pedal	Tom Analog 2	Tom Jazz 2
F4	G#4	57	A 2	45	A 1			Low Tom	Hi-Hat Closed Analog 4	Tom Brush 2
G4	A#4	58	A# 2	46	A# 1	1		Hi-Hat Open	Tom Analog 3	Tom Jazz 3
A4		59	B 2	47	B 1			Mid Tom L	Hi-Hat Open Analog 2	Tom Brush 3
B4	C#4	60	C 3	48	C 2			Mid Tom H	Tom Analog 4	Tom Jazz 4
C5	D#4	61	C# 3	49	C# 2			Crash Cymbal 1	Tom Analog 5	Tom Brush 4
D5		62	D 3	50	D 2			High Tom	Tom Analog 6	Tom Jazz 5
E5	F#5	63	D# 3	51	D# 2			Ride Cymbal 1	Tom Analog 6	Tom Brush 6
F5	G#5	64	E 3	52	E 2			Chinese Cymbal	Tom Jazz 6	Tom Brush 6
G5	A#5	65	F 3	53	F 2			Ride Cymbal Cup		Tom Jazz 6
A5		66	F# 3	54	F# 2			Tambourine		Hand Cymbal
B5	C#5	67	G 3	55	G 2			Splash Cymbal		Tom Jazz 6
C6	D#5	68	G# 3	56	G# 2			Cowbell	Cowbell Analog	Hand Cymbal Short
D6		69	A 3	57	A 2			Crash Cymbal 2		
E6	F#6	70	A# 3	58	A# 2			Vibraslap		Hand Cymbal 2
F6	G#6	71	B 3	59	B 2			Ride Cymbal 2		Hand Cymbal 2 Short
G6	A#6	72	C 4	60	C 3			Bongo H		
	C#6	73	C# 4	61	C# 3			Bongo L		
	D#6	74	D 4	62	D 3			Conga H Mute	Conga Analog H	
		75	D# 4	63	D# 3			Conga H Open	Conga Analog M	
		76	E 4	64	E 3			Conga L	Conga Analog L	
		77	F 4	65	F 3			Timbale H		
		78	F# 4	66	F# 3			Timbale L		
		79	G 4	67	G 3			Agogo H		
		80	G# 4	68	G# 3			Agogo L		
		81	A 4	69	A 3			Cabasa		
		82	A# 4	70	A# 3			Maracas	Maracas 2	
		83	B 4	71	B 3	O		Samba Whistle H		
		84	C 5	72	C 4	O		Samba Whistle L		
		85	C# 5	73	C# 4			Guiro Short		
		86	D 5	74	D 4	O		Guiro Long		
		87	D# 5	75	D# 4			Claves	Claves 2	
		88	E 5	76	E 4			Wood Block H		
		89	F 5	77	F 4			Wood Block L		
		90	F# 5	78	F# 4			Cuica Mute	Scratch H 2	
		91	G 5	79	G 4			Cuica Open	Scratch L 3	
		92	G# 5	80	G# 4			Triangle Mute		
		93	A 5	81	A 4		2	Triangle Open		
		94	A# 5	82	A# 4		2	Shaker		
		95	B 5	83	B 4			Jingle Bells		
		96	C 6	84	C 5			Bell Tree		
		97	C# 6	85	C# 5					
		98	D 6	86	D 5					
		99	D# 6	87	D# 5					
		100	E 6	88	E 5					
		101	F 6	89	F 5					
		102	F# 6	90	F# 5					
		103	G 6	91	G 5					

伴奏一览表

伴奏编号				伴奏名称
KBP-500	KBP-300	KB-281/ KB-280	KB-180/ SKB-180	
8 拍子				
001	001	001	001	8Beat
002	002	002	002	8BeatModern
003	003	003	003	60'sGuitarPop
004	004	004	004	8BeatAdria
005	005	005	005	60's8Beat
006	006	006	006	OffBeat
007	—	007	—	Cool8Beat
008	—	008	—	BubblegumPop
009	—	009	—	BritPopSwing
16 拍子				
010	007	010	007	16Beat
011	008	011	008	16BeatUptempo
012	009	012	009	GuitarPop
013	—	013	—	JazzRock
014	010	014	010	HipHopLight
叙事曲				
015	011	015	011	Ballad
016	012	016	012	LoveSong
017	013	017	013	OrganBallad
018	014	018	014	PopBallad
019	015	019	015	16BeatBallad(1)
020	—	020	—	16BeatBallad2
021	—	021	—	6/8OrchBallad
慢摇滚乐				
022	016	022	016	SlowRock
023	017	023	017	6/8SlowRock
024	018	024	018	6/8Soul
025	019	025	019	6/8Blues
摇滚乐				
026	020	026	020	Rock
027	021	027	021	HardRock
028	022	028	022	60'sRock
029	023	029	023	8BeatRock
030	024	030	024	Soul
031	025	031	025	DetroitPop(1)
032	026	032	026	CrocoTwist
033	027	033	027	Rock&Roll
034	—	034	—	DetroitPop2
035	—	035	—	BoogieWoogie
036	028	036	028	RockShuffle
037	029	037	029	ComboBoogie
038	—	038	—	ModernR&B
摇摆舞曲				
039	030	039	030	Swing1
040	031	040	031	Swing2
041	032	041	032	BigBandFast
042	—	042	—	BigBandMedium
043	033	043	033	BigBandBallad
044	—	044	—	BigBandShuffle
045	034	045	034	JazzClub
046	035	046	035	Five/Four
047	—	047	—	JazzBallad
048	036	048	036	Dixieland
049	037	049	037	Ragtime
050	—	050	—	AfroCuban
051	—	051	—	Charleston
052	—	052	—	OrchestraSwing

伴奏编号				伴奏名称
KBP-500	KBP-300	KB-281/ KB-280	KB-180/ SKB-180	
053	038	053	038	ChristmasSwing
迪斯科				
054	039	054	039	Disco1
055	040	055	040	Disco2
056	041	056	041	LatinDisco
057	—	057	—	DiscoPhilly
058	042	058	042	SaturdayNight
059	—	059	—	DiscoChocolate
060	043	060	043	DiscoHands
061	044	061	044	EuroTrance
062	045	062	045	Ibiza
063	—	063	—	HouseMusik
064	046	064	046	SwingHouse
065	—	065	—	TechnoPolis
066	047	066	047	Clubdance
067	048	067	048	ClubLatin
068	049	068	049	Garage1
069	050	069	050	Garage2
070	051	070	051	TechnoParty
071	052	071	052	UKPop
072	053	072	053	HipHopGroove
073	054	073	054	HipShuffle
074	055	074	055	HipHopPop
075	—	075	—	NewHipHop
076	—	076	—	PopR&B
077	—	077	—	TrancePop
078	—	078	—	ChartPop
079	—	079	—	DreamDance
贝圭英				
080	056	080	056	Beguine
081	057	081	057	ChaChaCha
082	058	082	058	Reggae
083	—	083	—	PopShuffle1
084	059	084	059	PopShuffle(2)
085	060	085	060	KoolShuffle
中国节奏				
086	061	086	061	喜庆锣鼓
087	—	087	—	中国古曲
088	—	088	—	东北秧歌
089	—	089	—	瑶族民歌
090	—	090	—	朝鲜民歌
091	—	091	—	藏族民歌
092	—	092	—	彝族民歌
093	—	093	—	新疆民歌
094	—	094	—	广东舞狮
京剧				
095	062	095	062	京剧节奏
伦巴				
096	063	096	063	Rumba
097	—	097	—	GuitarRumba
098	—	098	—	RumbaFlamenco
099	—	099	—	RumbalAnd
100	064	100	064	Mambo
101	065	101	065	Slowfox
102	066	102	066	Foxtrot
103	067	103	067	Quickstep
104	068	104	068	Jive
105	069	105	069	Pasodoble

伴奏编号				伴奏名称
KBP-500	KBP-300	KB-281/ KB-280	KB-180/ SKB-180	
探戈				
106	070	106	070	Tango
波沙诺巴				
107	071	107	071	BossaNova
108	—	108	—	PopBossa
桑巴				
109	072	109	072	Samba
110	073	110	073	BrazilianSamba
111	074	111	074	Salsa
112	075	112	075	Tijuana
113	076	113	076	DiscoLatin
进行曲				
114	077	114	077	March
115	078	115	078	6/8March
116	079	116	079	GermanMarch
117	080	117	080	Tarantella
118	081	118	081	Showtune
119	082	119	082	Learning2/4
120	083	120	083	Learning4/4
121	084	121	084	Learning6/8
122	085	122	085	Fun 4/4
波尔卡				
123	086	123	086	Polka
124	087	124	087	OberPolka
华尔兹				
125	088	125	088	Waltz
126	089	126	089	VienneseWaltz
127	—	127	—	GuitarSerenade
128	090	128	090	SwingWaltz
129	—	129	—	MariachiWaltz
130	091	130	091	JazzWaltz(1)
131	—	131	—	JazzWaltz2
132	092	132	092	CountryWaltz
133	093	133	093	OberWaltzer
134	094	134	094	Musette
135	095	135	095	ChristmasWaltz
136	096	136	096	EnglishWaltz
137	097	137	097	Fun 3/4
乡村音乐				
138	098	138	098	Country
139	099	139	099	Country2/4
140	—	140	—	Country8Beat
141	100	141	100	CountryPop
142	101	142	101	CountrySwing
143	—	143	—	CowboyBoogie
144	—	144	—	CountryShuffle
145	—	145	—	CountryBallad
146	102	146	102	ScottishReel
147	—	147	—	Hawaiian
节拍器				
148	103	148	103	Metronome4/4
149	104	149	104	Metronome3/4
150	105	150	105	Metronome2/4
钢琴家				
151	106	151	106	Pianist
152	107	152	107	Stride
153	108	153	108	PianoBlues(2)
154	—	154	—	PianoRag
155	109	155	109	Arpeggio

伴奏编号				伴奏名称
KBP-500	KBP-300	KB-281/ KB-280	KB-180/ SKB-180	
156	110	156	110	SlowRock
157	111	157	111	8BtPianoBallad
158	—	158	—	PianoSwing
159	—	159	—	PianoJazzBld
160	—	160	—	PianoBlues1
161	112	161	112	PianoBoogie
162	—	162	—	PianoJazzWaltz
163	—	163	—	PianoRock&Roll

效果类型一览表

● 和声类型

编号	和声类型	说明
01	Duet (二重奏)	和声类型01-05是基于高音的, 对于用右手演奏的单音符旋律, 会添加一个、两个或三个音符的和声。在键盘的自动伴奏区演奏和弦时, 这些类型的和声才会发声。这些和声类型在播放包含和弦数据的乐曲时也会起作用。
02	Trio (三重奏)	
03	Block (布洛克)	
04	Country (乡村音乐)	
05	Octave (八度)	
06	Trill 1/4 note (颤音1/4音符)	<p>类型6-26是基于节奏的, 以自动伴奏的时间值来添加修饰音或延迟反复。不管是否打开自动伴奏, 这些类型的和声均会发声; 不过, 效果的实际速度取决于速度设置 (第22页)。每个类型中的单独音符值可用于精确同步效果和节奏。此外还可以进行三连音设置: 1/6=四分音符三连音、1/12=八分音符三连音、1/24=十六分音符三连音。</p> <ul style="list-style-type: none"> • 颤音效果类型 (06-12) 在按住两个音符时可产生双音符颤音 (交替音符)。 • 震音效果类型 (13-19) 可重复所有按住的音符 (最多四个)。 • 回声效果类型 (20-26) 可延迟反复演奏的每个音符。
07	Trill 1/6 note (颤音1/6音符)	
08	Trill 1/8 note (颤音1/8音符)	
09	Trill 1/12 note (颤音1/12音符)	
10	Trill 1/16 note (颤音1/16音符)	
11	Trill 1/24 note (颤音1/24音符)	
12	Trill 1/32 note (颤音1/32音符)	
13	Tremolo 1/4 note (震音1/4音符)	
14	Tremolo 1/6 note (震音1/6音符)	
15	Tremolo 1/8 note (震音1/8音符)	
16	Tremolo 1/12 note (震音1/12音符)	
17	Tremolo 1/16 note (震音1/16音符)	
18	Tremolo 1/24 note (震音1/24音符)	
19	Tremolo 1/32 note (震音1/32音符)	
20	Echo 1/4 note (回声1/4音符)	
21	Echo 1/6 note (回声1/6音符)	
22	Echo 1/8 note (回声1/8音符)	
23	Echo 1/12 note (回声1/12音符)	
24	Echo 1/16 note (回声1/16音符)	
25	Echo 1/24 note (回声1/24音符)	
26	Echo 1/32 note (回声1/32音符)	

● 混响类型

编号	混响类型	说明
01-03	Hall (大厅) 1-3	音乐厅混响。
04-05	Room (房间) 1-2	小房间混响。
06-07	Stage (舞台) 1-2	独奏乐器的混响。
08-09	Plate (金属) 1-2	模拟钢板混响。
10	Off (关)	无效果。

● 叠奏类型

编号	叠奏类型	说明
01-02	Chorus (叠奏) 1-2	传统型叠奏程序, 叠奏效果热烈丰富。
03-04	Flanger (增效器) 1-2	发出三相调制音, 稍带一些金属声效果。
05	Off (关)	无效果。

MIDI补充表

YAMAHA [Digital Piano / Digital Keyboard] Date:04-FEB-2010
 Model KBP-500/KBP-300/KB-281/KB-280/KB-180/SKB-180 MIDI Implementation Chart Version:1.0

Function...	Transmitted	Recognized	Remarks
Basic Default Channel Changed	1 - 16 x	1 - 16 x	
Mode Default Messages Altered	3 x *****	3 x x	
Note Number : True voice	0 - 127 *****	0 - 127 0 - 127	
Velocity Note ON Note OFF	o 9nH,v=1-127 x 9nH,v=0	o 9nH,v=1-127 x	
After Key's Touch Ch's	x x	x x	
Pitch Bend	o 0 - 24 semi	o 0 - 24 semi	
Control Change	0,32 o 1,11 x *1 5,65,84 o 6,38 o 7,10 o 64 o 71-74 x *1 91,93 o 96-97 x *1 100-101 o	o o o o o o o o o	Bank Select Data Entry Sustain Sound Controller Effect Depth RPN Inc,Dec RPN LSB,MSB
Prog Change : True #	o 0 - 127 *****	o 0 - 127	
System Exclusive	o	o	
: Song Pos. Common : Song Sel. : Tune	x x x	x x x	
System : Clock Real Time: Commands	o o	o o	
Aux :All Sound OFF :Reset All Cntrls :Local ON/OFF :All Notes OFF Mes- :Active Sense sages:Reset	x x x x o x	o (120,126,127) o (121) o (122) o (123-125) o x	

*1 Refer to #2 on page 66.

Mode 1 : OMNI ON , POLY Mode 2 : OMNI ON , MONO
 Mode 3 : OMNI OFF , POLY Mode 4 : OMNI OFF , MONO

o : Yes
 x : No

MIDI数据格式

注：

- 默认情况下（工厂设置），本乐器通常用作 16 通道多乐器音源发生器，外来的数据不影响面板音色或面板设置。不过，下文列出的 MIDI 信息却会影响到面板音色、自动伴奏及乐曲。
 - MIDI 主微调
 - 用于改变混响类型、叠奏类型的系统专用信息。
- 这些控制转换编号的信息无法从本乐器自身传送。不过，在演奏自动伴奏、乐曲或使用和声效果时，可能会传送这些信息。
- 专用
 - <GM 系统开启 > F0H、7EH、7FH、09H、01H、F7H
 - 此信息自动恢复乐器的所有默认设置，只有 MIDI 主微调除外。
 - <MIDI 主音量 > F0H、7FH、7FH、04H、01H、II、mm、F7H
 - 此信息可用于同时改变所有通道的音量（通用系统专用信息）。
 - “mm”的值用于 MIDI 主音量。（“II”的值会被忽略）。
 - <MIDI 主微调 > F0H、43H、1nH、27H、30H、00H、00H、mm、II、cc、F7H
 - 此信息同时改变所有通道的微调值。
 - “mm”和“II”的值用于 MIDI 主微调。
 - “mm”和“II”的默认值分别是 08H 和 00H。“n”和“cc”可使用任何数值。

< 混响类型 > F0H、43H、1nH、4CH、02H、01H、00H、mmH、IIH、F7H

- mm：混响类型 MSB
 - II：混响类型 LSB
- 如需有关详细信息，请参阅下面的效果对应表。

< 叠奏类型 > F0H、43H、1nH、4CH、02H、01H、20H、mmH、IIH、F7H

- mm：叠奏类型 MSB
 - II：叠奏类型 LSB
- 如需有关详细信息，请参阅下面的效果对应表。

4 伴奏开始时，会传送一则 FAH 信息。伴奏停止时，会传送一则 FCH 信息。时钟设置为外部时，FAH（伴奏开始）和 FCH（伴奏停止）同时都可以识别。

5 本机开/关
 < 本机开 > Bn、7A、7F
 < 本机关 > Bn、7A、00
 “n”的值会被忽略。

效果对应表

- * 接收到没有对应效果类型的类型 LSB 值时，会自动设置为同效果类型（最接近指定的值）对应的值。
- * 效果类型名称前面括号中的数字会对应到显示器中显示的数字。

● 混响

TYPE MSB	TYPE LSB								
	00	01	02	08	16	17	18	19	20
000	无效果								
001	(01)Hall 1				(02) Hall 2	(03) Hall 3			
002	Room					(04) Room 1		(05) Room 2	
003	Stager				(06) Stage 1	(07) Stage 2			
004	Plate				(08) Plate 1	(09) Plate 2			
005...127	无效果								

● 叠奏

TYPE MSB	TYPE LSB								
	00	01	02	08	16	17	18	19	20
000...063	无效果								
064	Thru								
065	Chorus		(02) Chorus 2						
066	Celeste					(01) Chorus 1			
067	Flanger			(03) Flanger 1		(04) Flanger 2			
068...127	无效果								

故障排除

症状	原因	对策
按下 [待机/开] 开关接通乐器电源时，伴有杂音产生。	乐器内产生了初期电涌。	这是正常现象，不必担心。
<ul style="list-style-type: none"> 音量开始有些变低。 音质开始变得有些粗糙。 节奏停止。 录制的乐曲数据不能正确播放。 显示画面突然消失、面板设置发生复位。 	电池电量不足。 (KB-281/KB-280/KB-180/SKB-180)	用一整套全新的6节电池更换掉旧电池，或者将电源插头插入电源适配器。
乐器产生杂音。	如果正在使用移动电话（或其它无线设备），或是移动电话在乐器附近振铃，便可能发生此种现象。	将乐器附近的移动电话关机。在乐器附近使用移动电话，包括接听电话，均可能产生额外的杂音。
演奏键盘时乐器的扬声器不发声。	乐器的耳机/输出插口中可能插入了一副耳机或是连接电缆。	拔出耳机或连接电缆。
	主音量或表现踏板设定得太低。	将其设定为适当级别。
	MIDI LOCAL（本机控制）模式可能被设定为OFF。	将MIDI LOCAL（本机控制）模式设为ON。（第47页）
<ul style="list-style-type: none"> 同时演奏多个键时，有些音符不发声。 伴奏或乐曲播放被中断。 	如果超过乐器的最大同时发音数（播放的最大音符数），便可能发生此种现象。	乐器的最大同时发音数是32个音符。确认正在演奏的最大音符数—包括自动伴奏或乐曲播放—不超过32个。
按 [起动/停止] 按钮后，未播放节奏伴奏。	选择了一个钢琴家类别。	这并非故障。钢琴家类别不包括节奏部分。
自动伴奏不会起动。	外部时钟可能是设定为开，且乐器未接收到外部时钟信号。	请参阅第48页的时钟设定操作说明将时钟设定为关。
自动伴奏播放不正确。	伴奏音量可能被调到最低。	请参阅第21页的操作说明将伴奏音量设定到适当水平。
	对于您正在演奏的和弦，键盘分割点可能设定不恰当。	请参阅第24页的操作说明将分割点设定在适当的键上。
延音踏板操作反了。	接通乐器电源时可能踩下了延音踏板。	切断电源，确认未踩下延音踏板后接通电源。
产生的音质和音量因演奏的键不同而变化。	为了让乐器产生的声音和感应更逼真，乐器的AWM音源发生器系统采用了“多次采样”机制，对于不同范围的键，指定的乐器样本也不同。这可能导致声音会略有差异。	这并非故障。

技术规格

键盘

- KBP-500/KBP-300: 88 个 GHS 键 (A-1 - C7), 具备力度感响应功能。
- KB-281/KB-280/KB-180/SKB-180: 61 个标准键 (C1 - C6), 具备力度感响应功能。

显示器

- 大屏幕多功能 LCD 显示器 (背光型)

设定

- 待机 / 开
- 主音量: 最小 - 最大

面板控制

- 伴奏音量上和下、速度上和下、伴奏、伴奏类别、功能、+/- 是、- / 否、力度、混响、延音、示范乐曲、双音色、分割、中国音色类别、音色、音色类别、A-B 反复、和弦伴奏开 / 关、同步结束、暂停、同步起动、前奏 / 尾声、起动 / 停止、快退、快进、主奏 / 自动插入 A、主奏 / 自动插入 B、注册存储、音库、[1] - [4]、乐曲编号、[录音]、[1] - [5] (KBP-500/KB-281/KB-280)、[1] - [2] (KBP-300/KB-180/SKB-180)、[A]

音色

- KBP-500: 527 种音色 (包括 361 组 XG 音色 + 12 组打击乐音色 + 3 组 SE 音色)
- KBP-300: 339 种音色 (包括 192 组 XG 音色 + 12 组打击乐音色 + 3 组 SE 音色)
- KB-281/KB-280: 525 种音色 (包括 361 组 XG 音色 + 12 组打击乐音色 + 3 组 SE 音色)
- KB-180/SKB-180: 337 种音色 (包括 192 组 XG 音色 + 12 组打击乐音色 + 3 组 SE 音色)
- 最大发音数: 32

伴奏

- KBP-500/KB-281/KB-280: 163 种伴奏
- KBP-300/KB-180/SKB-180: 112 种伴奏
- 伴奏控制: 和弦伴奏开 / 关、同步结束、同步起动、起动 / 停止、前奏 / 尾声、主奏 / 自动插入 A、主奏 / 自动插入 B
- 伴奏音量

功能按钮

效果

- 混响: 9 种类型
- 叠奏: 4 种类型
- 和声: 26 种类型

示范乐曲

- KBP-500: 60 首乐曲
- KBP-300/KB-180/SKB-180: 10 首乐曲
- KB-281/KB-280: 20 首乐曲

乐曲

- 5 首乐曲 + 闪存
- 乐曲音量

录音

- 乐曲
用户乐曲: 5 首乐曲
录音音轨: 1、2、3、4、5、A (KBP-500/KB-281/KB-280)
1、2、A (KBP-300/KB-180/SKB-180)
- 乐曲清除、音轨清除

注册存储

- KBP-500/KB-281/KB-280: 8 个音库 x 4 个注册存储
- KBP-300/KB-180/SKB-180: 4 个音库 x 4 个注册存储

滑音轮

- 音域 ± 1 八度

滑音

- 滑音时间: 00 - 127

MIDI

- 时钟
- 初始值发送
- 本机开 / 关

附属插口

- 耳机 / 输出、直流输入 12V、MIDI 输入 / 输出、延音踏板、表现踏板、踏板单元 (KBP-500/KBP-300)

放大器

- 6.0 W x 2

扬声器

- KBP-500/KB-281/KB-280: 12cm x 2 + 3cm x 2
- KBP-300/KB-180/SKB-180: 12cm x 2

功率消耗

- 12 W (本乐器)
- 14 W (本乐器和 AC 电源适配器 PA-150A)
- 18 W (本乐器和 AC 电源适配器 PA-5D)

电源

- 适配器: AC 电源适配器 PA-150A、PA-5D 或 Yamaha 推荐的相应产品
- 电池 (KB-281/KB-280/KB-180/SKB-180): 六节 "D" 号 R20P (LR20) 或等效电池

尺寸 (宽 x 深 x 高)

- KBP-500/-300: 1398 x 457 x 157 mm
带键盘支架: 1405 x 485 x 778 mm
- KB-281/KB-280/KB-180/SKB-180: 952 x 388 x 148 mm

重量

- KBP-500/KBP-300: 17 kg
KBP-500 (带键盘支架和 LP-7A 踏板单元): 31 kg
KBP-300 (带键盘支架): 25 kg
- KB-281/KB-280/KB-180/SKB-180: 6.8 kg

随机附件

- 谱架
- AC 电源适配器
- 使用说明书
- 保证书
- 键盘支架 (KBP-500/KBP-300)
- EP-1 表现踏板 (KB-281/KB-280)
- LP-7A 踏板单元 (KBP-500)
- FC5 延音踏板 (KBP-300)

可选附件

- USB MIDI 接口: UX16
- 延音踏板: FC4、FC5
- 表现踏板: EP-1
- 踏板单元: LP-7A (仅 KBP-300)

* 本使用说明书中的技术规格及介绍仅供参考。Yamaha 公司保留随时更改或修订产品或技术规格的权利，若确有更改，恕不事先通知。技术规格、设备或选购件在各个地区可能会有所不同，因此如有问题，请与当地 Yamaha 经销商确认。

A

- A-B 反复 43
- AC 电源适配器 9

B

- 伴奏 16
- 伴奏区 17
- 伴奏型按钮 16
- 伴奏一览表 62
- 伴奏音轨 31
- 伴奏音量 21
- 保存 44
- 备份 36
- 本机开 / 关 47, 52

C

- 初始化 36
- 初始值发送 52

D

- 打击乐器 24
- 打击乐器一览表 60
- 电池 9
- 电源要求 9
- 叠奏 30
- 叠奏类型 52
- 叠奏类型一览表 64

F

- 分割点 25
- 附属插口 10

G

- GM 4
- GM System Level 1 4
- 个人计算机 49
- 功能 51
- 功能设置一览表 52
- 故障排除 67

H

- 和声 30, 52
- 和声类型 52
- 和声类型一览表 64
- 和声音量 52
- 和弦 39
- 和弦伴奏开 / 关 17
- 和弦画面 35
- 滑音 27, 28
- 滑音范围 52
- 滑音时间 52

- 混响 28
- 混响深度 52
- 混响类型 52
- 混响类型一览表 64

J

- 技术规格 68
- 渐慢 19
- 键盘支架的组装 7
- 节拍器 16
- 节拍显示 35

K

- 开启电源 10
- 可选附件 68
- 快进 42
- 快退 42

L

- 类别按钮 16, 23
- 力度感响应 37
- 力度感响应灵敏度 52
- 力度响应灵敏度 37
- 连接安装 7
- 录音 31
- 录音操作程序 31

M

- MIDI 46
- MIDI 补充表 65
- MIDI 端口 11
- MIDI 数据格式 66
- 面板控制和端口 12

P

- PC 模式 48, 52

Q

- 起动 20, 22
- 前奏 18
- 清除 33

S

- SMF 格式 49
- 示范乐曲 14
- 使用延音踏板 11
- 时钟 48
- 双音色 26, 52
- 双音色八度 52
- 双音色叠奏深度 52
- 双音色混响深度 52
- 双音色音量 52

- 速度 22
- 速度锁定 52

T

- 停止 21
- 同步结束 20
- 同步起动 20

W

- 外部时钟 52
- 尾声 21
- 微调 52

X

- 效果类型一览表 64
- 小节显示 35
- 旋律音轨 31

Y

- 延音 29
- 移调 52
- 音调 38
- 音符 35
- 音轨清除 34
- 音库 44
- 音色 23
- 音色按钮 23
- 音色分割 24, 52
- 音色分割八度 52
- 音色分割叠奏深度 52
- 音色分割混响深度 52
- 音色分割音量 52
- 音色一览表 53
- 用户 31
- 乐曲 14
- 乐曲音量 43, 52

Z

- 暂停 42
- 注册存储 44
- 主音量 10
- 主音色 26
- 主音色八度 52
- 主音色叠奏深度 52
- 主音色混响深度 52
- 主音色音量 52
- 主奏 18
- 组装 7
- 最大同时发音数 53

部件名称	有毒有害物质或元素					
	铅 (Pb)	汞 (Hg)	镉 (Cd)	六价铬 (Cr (VI))	多溴联苯 (PBB)	多溴二苯醚 (PBDE)
印刷线路板	×	○	○	○	○	○
电源适配器	×	○	○	○	○	○

○：表示该有毒有害物质在该部件所有均质材料中的含量均在SJ/T 11363-2006标准规定的限量要求以下。

×：表示该有毒有害物质至少在该部件的某一均质材料中的含量超出SJ/T 11363-2006标准规定的限量要求。

(此产品符合EU的RoHS指令。)

(この製品はEUのRoHS指令には適合しています。)

(This product conforms to the RoHS regulations in the EU.)

(Dieses Produkt entspricht der RoHS-Richtlinie der EU.)

(Ce produit est conforme aux réglementations RoHS de l'UE.)

(Este producto cumple con los requisitos de la directiva RoHS en la UE.)



此标识适用于在中华人民共和国销售的电子信息产品。
标识中间的数字为环保使用期限的年数。

PS 17

可以在乐器的底部找到本乐器的序列号。您应将此序列号填写在下面的空白处，并妥善保管本说明书作为您购买本乐器的永久记录，以在乐器失窃时帮助鉴别。

型号 _____

序列号 _____

(bottom)

For details of products, please contact your nearest Yamaha representative or the authorized distributor listed below.

关于各产品的详细信息，请向就近的 Yamaha 代理商或下列经销商询问。

NORTH AMERICA

CANADA

Yamaha Canada Music Ltd.
135 Milner Avenue, Scarborough, Ontario,
M1S 3R1, Canada
Tel: 416-298-1311

U.S.A.

Yamaha Corporation of America
6600 Orangethorpe Ave., Buena Park, Calif. 90620,
U.S.A.
Tel: 714-522-9011

CENTRAL & SOUTH AMERICA

MEXICO

Yamaha de México S.A. de C.V.
Calz. Javier Rojo Gómez #1149,
Col. Guadalupe del Moral
C.P. 09300, México, D.F., México
Tel: 55-5804-0600

BRAZIL

Yamaha Musical do Brasil Ltda.
Rua Joaquim Floriano, 913 - 4º andar, Itaim Bibi,
CEP 04534-013 Sao Paulo, SP. BRAZIL
Tel: 011-3704-1377

ARGENTINA

Yamaha Music Latin America, S.A.
Sucursal de Argentina
Viamonte 1145 Piso2-B 1053,
Buenos Aires, Argentina
Tel: 1-4371-7021

PANAMA AND OTHER LATIN AMERICAN COUNTRIES/ CARIBBEAN COUNTRIES

Yamaha Music Latin America, S.A.
Torre Banco General, Piso 7, Urbanización Marbella,
Calle 47 y Aquilino de la Guardia,
Ciudad de Panamá, Panamá
Tel: +507-269-5311

EUROPE

THE UNITED KINGDOM

Yamaha Music U.K. Ltd.
Sherbourne Drive, Tilbrook, Milton Keynes,
MK7 8BL, England
Tel: 01908-366700

IRELAND

Danfay Ltd.
61D, Sallynoggin Road, Dun Laoghaire, Co. Dublin
Tel: 01-2859177

GERMANY

Yamaha Music Central Europe GmbH
Siemensstraße 22-34, 25462 Rellingen, Germany
Tel: 04101-3030

SWITZERLAND/LIECHTENSTEIN

Yamaha Music Central Europe GmbH,
Branch Switzerland
Seefeldstrasse 94, 8008 Zürich, Switzerland
Tel: 01-383 3990

AUSTRIA

Yamaha Music Central Europe GmbH,
Branch Austria
Schleiergasse 20, A-1100 Wien, Austria
Tel: 01-60203900

CZECH REPUBLIC/SLOVAKIA/ HUNGARY/SLOVENIA

Yamaha Music Central Europe GmbH,
Branch Austria, CEE Department
Schleiergasse 20, A-1100 Wien, Austria
Tel: 01-602039025

POLAND

Yamaha Music Central Europe GmbH
Sp.z o.o. Oddział w Polsce
ul. 17 Stycznia 56, PL-02-146 Warszawa, Poland
Tel: 022-868-07-57

THE NETHERLANDS/ BELGIUM/LUXEMBOURG

Yamaha Music Central Europe GmbH,
Branch Benelux
Clarissenhof 5-b, 4133 AB Vianen, The Netherlands
Tel: 0347-358 040

FRANCE

Yamaha Musique France
BP 70-77312 Marne-la-Vallée Cedex 2, France
Tel: 01-64-61-4000

ITALY

Yamaha Musica Italia S.P.A.
Viale Italia 88, 20020 Lainate (Milano), Italy
Tel: 02-935-771

SPAIN/PORTUGAL

Yamaha Música Ibérica, S.A.
Ctra. de la Coruna km. 17, 200, 28230
Las Rozas (Madrid), Spain
Tel: 91-639-8888

GREECE

Philippos Nakas S.A. The Music House
147 Skiathou Street, 112-55 Athens, Greece
Tel: 01-228 2160

SWEDEN

Yamaha Scandinavia AB
J. A. Wettergrens Gata 1, Box 30053
S-400 43 Göteborg, Sweden
Tel: 031 89 34 00

DENMARK

YS Copenhagen Liaison Office
Generatorvej 6A, DK-2730 Herlev, Denmark
Tel: 44 92 49 00

FINLAND

F-Musiikki Oy
Kluuvikatu 6, P.O. Box 260,
SF-00101 Helsinki, Finland
Tel: 09 618511

NORWAY

Norsk filial av Yamaha Scandinavia AB
Grini Næringspark 1, N-1345 Østerås, Norway
Tel: 67 16 77 70

ICELAND

Skifan HF
Skeifan 17 P.O. Box 8120, IS-128 Reykjavik, Iceland
Tel: 525 5000

RUSSIA

Yamaha Music (Russia)
Office 4015, entrance 2, 21/5 Kuznetskii
Most street, Moscow, 107996, Russia
Tel: 495 626 0660

OTHER EUROPEAN COUNTRIES

Yamaha Music Central Europe GmbH
Siemensstraße 22-34, 25462 Rellingen, Germany
Tel: +49-4101-3030

AFRICA

Yamaha Corporation,
Asia-Pacific Music Marketing Group
Nakazawa-cho 10-1, Naka-ku, Hamamatsu,
Japan 430-8650
Tel: +81-53-460-2312

MIDDLE EAST

TURKEY/CYPRUS

Yamaha Music Central Europe GmbH
Siemensstraße 22-34, 25462 Rellingen, Germany
Tel: 04101-3030

OTHER COUNTRIES

Yamaha Music Gulf FZE
LOB 16-513, P.O.Box 17328, Jubel Ali,
Dubai, United Arab Emirates
Tel: +971-4-881-5868

ASIA

THE PEOPLE'S REPUBLIC OF CHINA

Yamaha Music & Electronics (China) Co.,Ltd.
25/F., United Plaza, 1468 Nanjing Road (West),
Jingan, Shanghai, China
Tel: 021-6247-2211

HONG KONG

Tom Lee Music Co., Ltd.
11/F., Silvercord Tower 1, 30 Canton Road,
Tsimshatsui, Kowloon, Hong Kong
Tel: 2737-7688

INDONESIA

PT. Yamaha Music Indonesia (Distributor)
PT. Nusantik
Gedung Yamaha Music Center, Jalan Jend. Gatot
Subroto Kav. 4, Jakarta 12930, Indonesia
Tel: 21-520-2577

KOREA

Yamaha Music Korea Ltd.
8F, 9F, Dongsung Bldg. 158-9 Samsung-Dong,
Kangnam-Gu, Seoul, Korea
Tel: 080-004-0022

MALAYSIA

Yamaha Music Malaysia, Sdn., Bhd.
Lot 8, Jalan Perbandaran, 47301 Kelana Jaya,
Petaling Jaya, Selangor, Malaysia
Tel: 3-78030900

PHILIPPINES

Yupangco Music Corporation
339 Gil J. Puyat Avenue, P.O. Box 885 MCPO,
Makati, Metro Manila, Philippines
Tel: 819-7551

SINGAPORE

Yamaha Music Asia Pte., Ltd.
#03-11 A-Z Building
140 Paya Lebar Road, Singapore 409015
Tel: 747-4374

TAIWAN

Yamaha KHS Music Co., Ltd.
3F, #6, Sec.2, Nan Jing E. Rd. Taipei.
Taiwan 104, R.O.C.
Tel: 02-2511-8688

THAILAND

Siam Music Yamaha Co., Ltd.
891/1 Siam Motors Building, 15-16 floor
Rama 1 road, Wangmai, Pathumwan
Bangkok 10330, Thailand
Tel: 02-215-2626

OTHER ASIAN COUNTRIES

Yamaha Corporation,
Asia-Pacific Music Marketing Group
Nakazawa-cho 10-1, Naka-ku, Hamamatsu,
Japan 430-8650
Tel: +81-53-460-2317

OCEANIA

AUSTRALIA

Yamaha Music Australia Pty. Ltd.
Level 1, 99 Queensbridge Street, Southbank,
Victoria 3006, Australia
Tel: 3-9693-5111

NEW ZEALAND

Music Houses of N.Z. Ltd.
146/148 Captain Springs Road, Te Papapa,
Auckland, New Zealand
Tel: 9-634-0099

COUNTRIES AND TRUST TERRITORIES IN PACIFIC OCEAN

Yamaha Corporation,
Asia-Pacific Music Marketing Group
Nakazawa-cho 10-1, Naka-ku, Hamamatsu,
Japan 430-8650
Tel: +81-53-460-2312

HEAD OFFICE Yamaha Corporation, Pro Audio & Digital Musical Instrument Division
Nakazawa-cho 10-1, Naka-ku, Hamamatsu, Japan 430-8650
Tel: +81-53-460-3273



雅马哈乐器音响(中国)投资有限公司
客户服务热线: 8008190161 (免费)
公司网址: <http://www.yamaha.com.cn>

Yamaha Home Keyboards Home Page
<http://music.yamaha.com/homekeyboard>
Yamaha Manual Library
<http://www.yamaha.co.jp/manual/>

U.R.G., Pro Audio & Digital Musical Instrument Division, Yamaha Corporation
© 2007 Yamaha Corporation

WV25230 003CRXXX.X-01A0
Printed in China